

**Rapport över slutundersökning inom
gamla kyrk- och marknadsplatsen,
Raä nr 471, Arvidsjaur socken,
Norrbottens län,
Lappland, 1993**

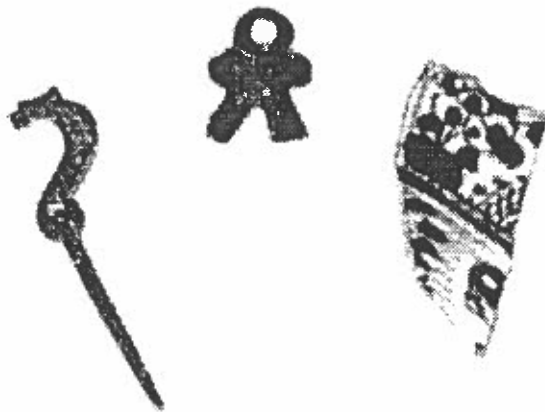

Av

Lars Liedgren

**Rapport 7
Silvermuseet
1995**



Silvermuseet
Torget
930 90 Arjeplog

Tel: 0961-61290

www.silvermuseet.arjeplog.se

© Silvermuseet

Tryck: Silvermuseet, Arjeplog 1995

Rapport Silvermuseet

ISSN 1101-2900

Innehållsförteckning

1. Inledning	1
2. Syfte och målsättning	1
3. Beskrivning av undersökningsområdet	1
4. Undersökningsmetodik	3
5. Undersökningsresultat	3
6. Sammanfattande diskussion	5
7. Referenser	6
8. Tekniska och administrativa uppgifter	7
9. Bilagor	8
9.1. Utgrävningar av det plöjda området.....	8
9.1.1 Spår av markberedning.....	8
9.1.2. Anläggningsbeskrivningar.....	10
9.1.3. Fynd och fyndspridningar i det plöjda området.....	14
9.1.3.1. Tegel.....	14
9.1.3.2. Kakel.....	15
9.1.3.3. Fönsterglas och fönsterbly.....	15
9.1.3.4. Kritpipor.....	15
9.1.3.5. Flinta och eldslagning.....	15
9.1.3.6. Porslin.....	16
9.1.3.7. Skrivdon.....	16
9.1.3.8. Samiska föremål.....	16
9.2. Utgrävningar av skog 1.....	17
9.2.1. Anläggningsbeskrivningar.....	17
9.3. Utgrävningar av skog 2.....	17
9.3.1. Anläggningsbeskrivningar.....	18
9.4. Dateringar.....	19
9.5. Prover.....	20
9.6. Fyndförteckningar.....	20
9.6.1. Fyndförteckning, numrerade fynd.....	20
9.6.2. Fynd från anläggningar under plöjskikt.....	28
9.6.3. Fynd från skog 1.....	31
9.6.4. Fynd från skog 2.....	34
9.7. Teckenförklaring, planer och profiler.....	38
9.8. Bilder.....	49

Rapport över arkeologisk slutundersökning inom delområde av gamla kyrk- och marknadsplatsen, Raä nr 471, Arvidsjaur socken, Norrbottens län, Lappland, 1993

1. Inledning

På uppdrag av Vägverket Region Norr har Silvermuseet genomfört en arkeologisk slutundersökning av delar av den gamla kyrk- och marknadsplatsen, Raä nr 471, Arvidsjaur socken. Undersökningen föranleddes av trafikplats vid rv 45/95 (inlandsvägen), väster om Arvidsjaur. För vidare information kring tidigare undersökningar samt karta över fornlämningsområdet hänvisas till rapport från förundersökningen (Liedgren 1993).

Omfattningen och kostnaderna för undersökningarna har fastställts av länsstyrelsen (beslut 1993-04-19, Dnr 220-8590-92) med utgångspunkt i den förundersökning Silvermuseet genomförde 1992 (Liedgren 1993). Den slutgiltiga vägdragningen samt omfattningen av utgrävningen bestämdes vid förhandling mellan länsstyrelsen och vägverket.

Vid förhandlingar med vägverket avtalades vidare att den gamla vägbanan, som genomkorsar fornlämningsområdet, skulle schaktas bort och ytorna därefter fyllas igen med matjord från det utgrävda plöjskiktet. På detta sätt skulle området inte se så trasigt ut efter arbetets färdigställande.

2. Syfte och målsättning

Målsättningen med undersökningen var att belysa den verksamhet och bebyggelse som förekommit inom undersökningsområdet samt att erhålla dateringar genom fynd och ^{14}C -prover. I målsättningen ligger även en test av antagandet från 1992-års förundersökning att bebyggelse förekommit i en halvcirkel runt kyrkan och att nybyggarbebyggelsen främst legat i området närmast sista kyrkan.

3. Beskrivning av undersökningsområdet

För en allmän beskrivning av fornlämningsplatsen med alla kända lämningar och tidigare undersökningsinsatser hänvisas till rapport 4 i Silvermuseets rapportserie (Liedgren 1993). Det nu aktuella utgrävningsområdet och vägsträckning skär, inom ett 30 m brett område, rakt genom den centrala delen av gamla kyrk- och marknadsplatsen (fig. 1). Den högsta punkten är i mittpartiet av undersökningsområdet övrig mark är svagt sluttande.

I områdets SÖ del (nr 114) har tidigare borttagits hela eller nästan hela kulturskiktet. I NV fanns förutom plöjd mark även orörda skogsområden benämnda skog 1 och skog 2. Inom de två sistnämnda områdena hade före 1993-års undersökningar inte påträffats några okulärt synliga lämningar med undantag för nr 111. Vid förundersökningarna av plöjskiktet 1992 hade rikligt med fynd noterats i området NÖ om vägkorsningen.

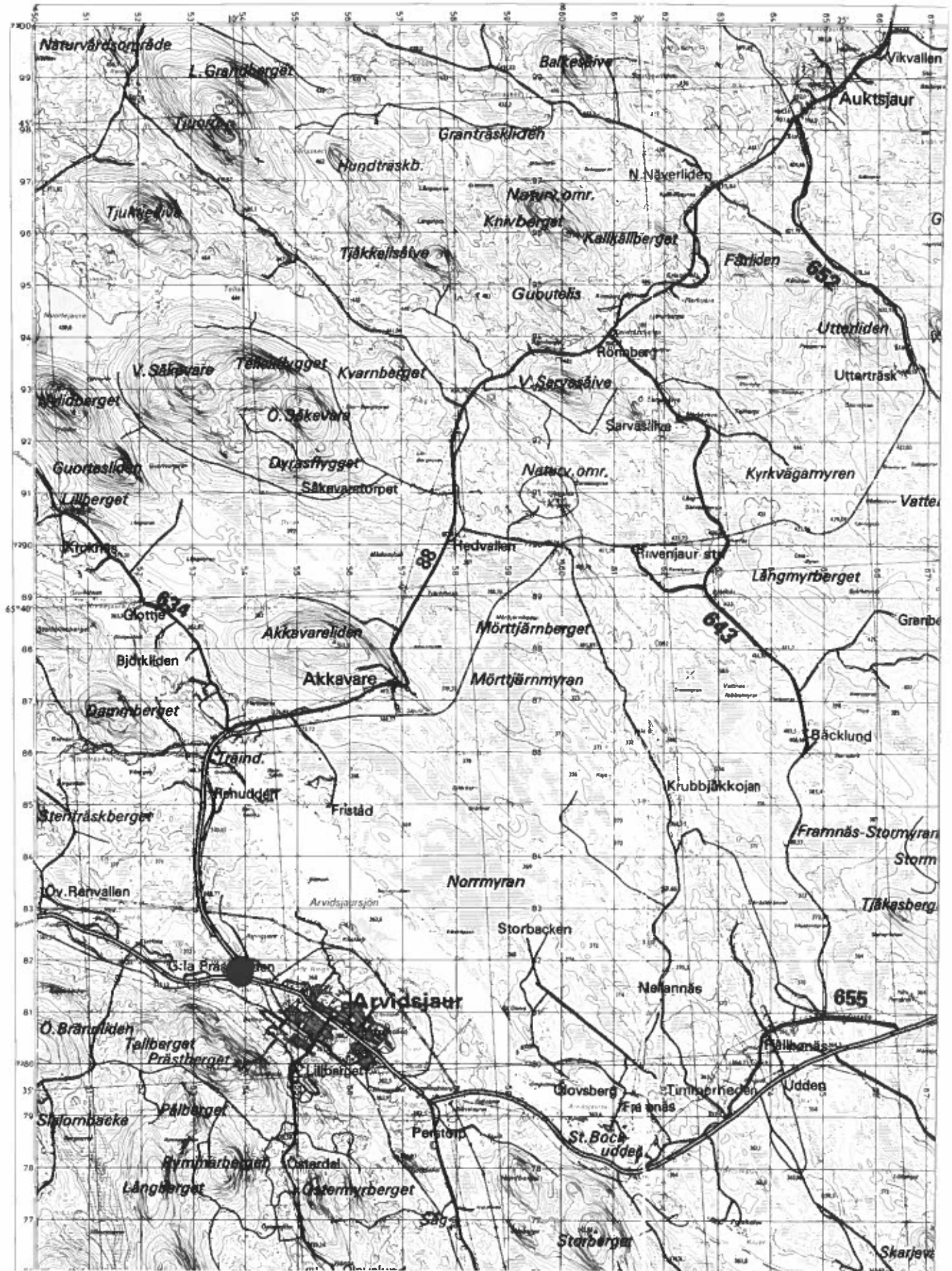

Svart prick markerar belägenhet för gamla marknadsplatsen. Ur Blå kartan © Lantmäteriverket, Gävle 2001. Medgivande M 2001/6547

4. Undersökningsmetodik

Då den största delen av undersökningsområdet omfattades av mark som sedan första hälften av 1800-talet har plöjts, stenrensats etc., var en viktig utgångspunkt att säkerställa fyndspridningar samt att dokumentera anläggningar som kunde antas påträffas under plöjskiktet. Här bestämdes att en utgrävning av 25% av den totala ytan skulle anses vara en miniminivå.

Utgrävningen gjordes genom systematisk utstakade meterrutor, täckande 25% av ytan (fig. 2). Utöver detta gjordes utvidgningar av den undersökta ytan där speciella fyndkategorier uppenbarade sig, 50-100 %. Utvidgningar gjordes i två större områden.

När utgrävningarna av plöjskiktet var avslutat togs all kvarvarande jord bort med planskopa. Detta kunde genomföras utan att grävmaskinen behövde köra på den avskrapade jorden genom att jordbankar lämnats som maskinen kunde färdas på.

Den frigjorda markytan rensades med skärslöv och de påträffade fynden togs tillvara i enheter om 10-m rutor. Förutom att de påträffade anläggningar dokumenterades och undersöktes, utgrävdes också strängar av gamla markytor som vänts ned vid upptagandet av åkerytorna under 1800-talet. Fynden från strängar med spadvänd jord insamlades i enheter om 5x5 m.

De ytor som ej markberetts sedan marknadsplatsens övergivande, i början av 1800-talet, totalundersöktes. Markytorna torvades av för hand med spade och undersökte intill 0,05 m under botten av torvlagret. Fynden insamlades i meterrutor.

Jorden från alla ytor sållades med såll försedda med 4-5 mm sållduk. Finare var ej möjligt att använda p.g.a. jordens leriga konsistens. För att undvika felaktig märkning av påsarna påskrevs dessa i förväg och sattes vid det SV hörnet av rutan. Fynd torkades, rengjordes, beskrevs och vägdes succesivt under utgrävningstiden, detta för att underlätta fortsatt bearbetning.

5. Undersökningsresultat

Den arkeologiska undersökningstekniken som använts vid utgrävningarna av gamla kyrk- och marknadsplatsen i Arvidsjaur har fungerat väl. Sållningarna av plöjskiktet har gett ett stort fyndmaterial av varierande karaktär. Utan undersökning av plöjskiktet har det varit omöjligt att använda fyndspridningarna som en indikation på olika aktivitetsområden.

De spadvända gamla markytor som påträffades visar att markytan ofta var kolbemängd. Det rikliga kolinslaget beror sannolikt på att man bränt av markytorna innan markberedningen, detta indikeras även av det faktum att det förekommer rikligt med fynd som i varierande grad påverkats av eld. I beskrivningar av platsen från 1810-talet refereras också att marken var sotig.

Som väntat påträffades inga härdar inom det plöjda området vilket helt beror på den djupa markberedningen inom den plöjda ytan, först spadvändning av jorden ned till ett djup av 0,25-0,4 m och därefter plöjning. I de spadvända gamla markytorna förekom på flera ställen rödbränd jord som kan indikera förstörda härplatser. De anläggningar som påträffades inom det plöjda området var gropar som sammanhänger med markberedning, sprängning etc. samt gropanläggningar.

Av de sistnämnda liknar flera stycken kokgropar. Samtliga gropar var igenfyllda med varierande material, främst härrörande från historisk tid (1600-1700-tal). Två gropanläggningar har med säkerhet ¹⁴C-daterats till medeltid.

Fyndmaterialet från utgrävningarna av plöjskiktet och underliggande lager är omfattande. I detta arbete har endast några fyndkategorier behandlats, särskilt de som ger bebyggelseindikationer.

Fyndtyper och spridning särskiljer flera olika områden inom undersökningsytan varav två framstår som särskilt tydliga: i NV är ett område som karaktäriseras av gropanläggningar och tegel samt i mellersta partiet är ett område som saknar anläggningar under plöjskiktet, men har distinkta fyndspridningar och speciella fyndkategorier. I det senare området har här antagits att det stått en byggnad som kan ha

Utgrävda ytor av plöjskikt i åkermark

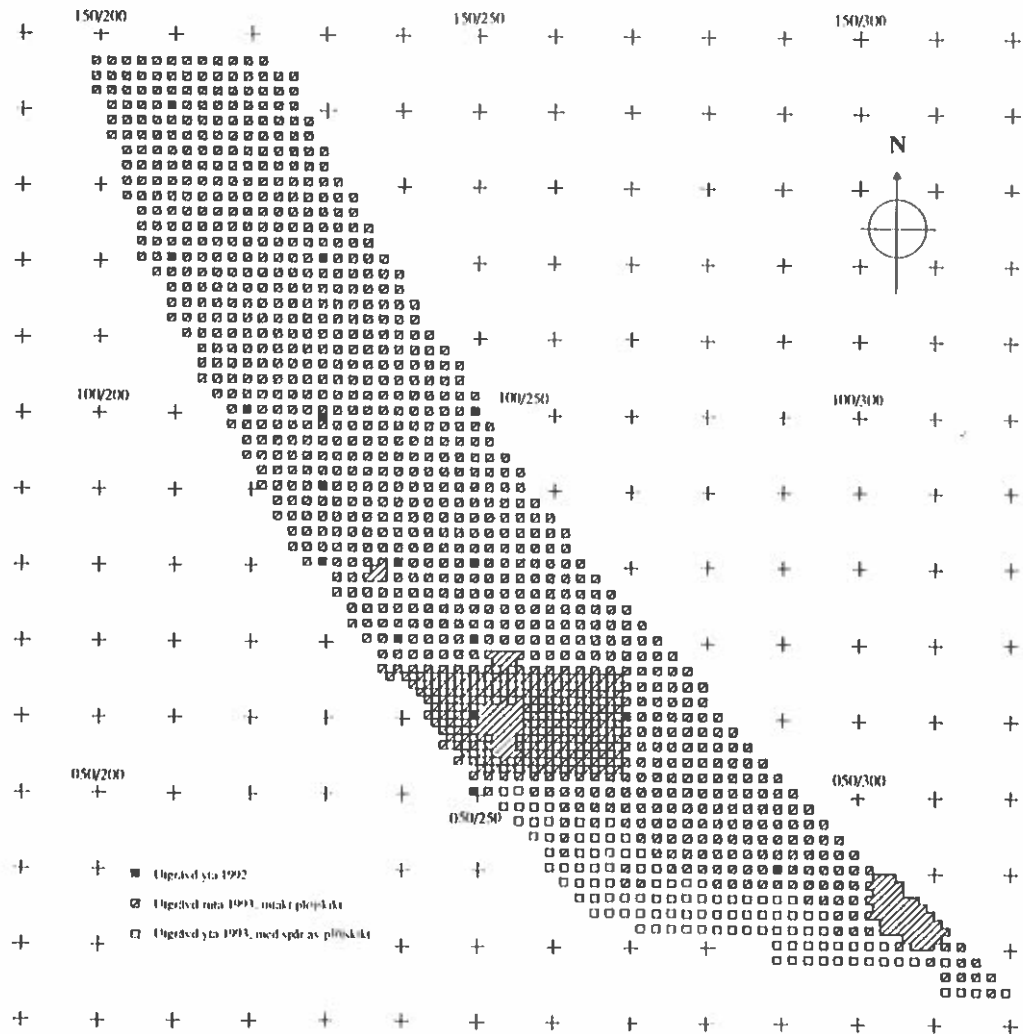

Fig. 2 Utgrävda ytor i plöjskikt i åkermark.

använts i samband med undervisning av samerna under 1700-talet. Området utmärker sig genom tegel, gammalt glas, fönsterbly, kakel, kinesiskt porslin, stylus och bitar av griffeltavlor etc.

De två andra områden som undersöktes, skog 1-2, var ej berörda av plöjning. I skog 1 framkom mycket få indikationer på att området överhuvud taget utnyttjats under marknadsplatsens brukningstid. Här var främst spår efter jordbruksverksamheten i form röjningssten samt sentida skräp. Även skog 2 visade på förhållandevis få fynd. Däremot påträffades här en silverring som tillsammans med den medeltida dateringen av härden visar på ett tidigt utnyttjande av detta område.

Sammantaget kan man konstatera att fyndmaterialet i allmänhet ger få indikationer på vilken etnisk grupp som det tillhör. Endast ett mindre antal artefakter kan betraktas som helt samiska. Ett fåtal mynt påträffades vid 1993 års utgrävningar. Detta beror på att mynt som påträffats vid markarbetena på platsen sannolikt tillvaratagits.

¹⁴C-dateringarna visar att de äldsta anläggningar som påträffats vid utgrävningarna 1992-93 är belägna perifert i förhållande till den sista kyrkplatsen. Förhållandet borde indikera att marknadsplatsen redan under medeltiden varit en central plats med relativt omfattande bebyggelse. Denna slutsats kan dras då det i området mot söder och mot Prästjärnen har funnits bättre bebyggelselägen som i första hand borde ha använts.

Det är därför sannolikt att marknadsplatsen i ett tidigt skeede, dvs. under medeltiden, har utgjort en samlingsplats för samerna inom Arjeplog och Arvidsjaur socknar. Vid anläggandet av kapellet på 1500-talet, ett av de tidigaste i inlandet i övre Norrland, har det varit naturligt att utgå från denna plats då man av tradition samlats här.

1992-93 års undersökningar har styrkt antagandet att den "svenska bebyggelsen" varit knuten till området närmast kyrkan medan den samiska bebyggelsen legat i en halvcirkel lite längre bort.

6. Sammanfattande diskussion

1993 års undersökningar har givit intressanta resultat som gett en fördjupad bilden av den gamla kyrk- och marknadsplatsen i Arvidsjaur. Det viktigaste arkeologiska resultatet är förskjutningen av de äldsta dateringarna ned till medeltidens första hälft. Tidigare har de äldsta dateringarna ansetts ligga i slutet av medeltiden (1500-tal).

En annan viktig punkt, som här måste poängteras, är utgrävningarna av plöjskiktet. Vanligen schaktas plöjskiktet bort vid exploateringsundersökningar. Följden blir att nästan allt fyndmaterial försvinner, särskilt på boplatser som saknar djupare kulturlager. Utgrävningarna i Arvidsjaur har visat att fynden i plöjskiktet kan ge viktig information om olika aktiviteter och aktivitetsområden. Vid 1993 års utgrävningar undersöktes 25% av plöjskiktet som standard. Min bedömning är att 25% ger en fullt tillräcklig grund för att upprätta spridningsbilder, åtminstone om fyndmaterialet är något så när rikligt. Det har också fungerat bra med ett system där täckningsgraderna kan ökas eller minskas på ett systematiskt sätt, i detta fall ökningsgraderna till 50% och 100% av undersökningsytan.

Så pass stora ytor av den gamla marknadsplatsen är nu antingen förstörda eller utgrävda att man i framtiden bör vara mycket restriktiv vad gäller ytterligare exploatering av fornlämningsområdet.

7. Referenser

- Bergling, R. 1964. *Kyrkstaden i övre Norrland. Kyrkliga, merkantila och judiciella funktioner under 1600- och 1700-talen*. Skytteanska samfundets handlingar Nr 3. Umeå.
- Bylund, E. 1956. Koloniseringen av Pite lappmark t. o. m. år 1867. *Geographica* nr 30. Uppsala.
- Elmén-Berg, A., Järnfeldt-Carlsson, M., Åman, A. 1992. Från Adak till Övertorneå. Alfabetiskt inventarium över Övre Norrlands kyrkor med kommenterade historiska kartor. *Övre Norrlands kyrkor*. Bebyggelsehistorisk tidskrift nr 22.
- Hildebrand, H. 1983. *Sveriges medeltid*. Tredje boken. De högste i samhället.
- Hoppe, G. 1945. *Vägarna inom Norrbottens län från 1500-talet till våra dagar*. *Geographica* nr 16. Uppsala.
- Keyland, N. 1913-18 Primitiva eldgörningsmetoder i Sverige. Gnideld, vrideld, slageld. med en jämförande studie. *Fataburen* 1913: 86-98, 193-236, 1916:195-258, 1918:150-158.
- Læstadius, P. 1977. *Journal af P. Læstadius för första året af hans tjenstgöring såsom missionaire i Lappmarken*. Kungl. skytteanska samfundets handlingar. Umeå.
- Liedgren, L. 1993. *Rapport över arkeologisk förundersökning av gamla kyrk- och marknadsplatsen, Raä nr 471, Arvidsjaur socken, Lappland 1992*. Silvermuseet, rapport 4.
- Lundholm, K. 1968. *Gamla kyrkplatsen i Arvidsjaur*. Norrbottens museums skrifter.
- Lundholm, K. 1969. *Rapport över arkeologisk undersökning vid gamla kyrkplatsen, Arvidsjaur, Arvidsjaur socken, Lappland*. Rapport Norrbottens museum.
- Nilsson, J.-E. 1992. Ostindiefararen Götheborgs sista resa. *Ostindiefararen Götheborg. berättelsen om den sista resan silvret, porslinslasten och utgrävningen*. 1992:7-35.
- von Houggér, D. 1841. *Zwanzig lithographirte tafeln zu von Houggér's reise nach dem nördlichen Schweden*. Berlin.
- Wallerström, T. 1976. *Rapport gamla kyrkplatsen i Arvidsjaur, Arvidsjaur sn, Lappland*. Rapport Norrbottens museum.
- Wallerström, T. 1982. *Arkeologisk förundersökning g:a marknadsplatsen i Arvidsjaur, Arvidsjaur s:n, Lappland (fornl. 471)*. Rapport Norrbottens museum.
- Wallerström, T. 1988. Rapport arkeologisk kontroll vid ledningsgrävning, g:a kyrk- och marknadsplatsen, Arvidsjaur, Arvidsjaur s:n, Lappland, Norrbottens län (fl 471).
- Westerlund, E. 1960. *De äldsta kyrkorna i Arvidsjaur följarsamling*. Folkmåls- och folkminnesundersökning i övre Norrland.
- Wästfelt, B. 1992. Ostindiefararen Götheborgs porslinslast. *Ostindiefararen Götheborg. Berättelsen om den sista resan silvret, porslinslasten och utgrävningen*. 1992:36-45.

Källor

Lantmäteriverkets arkiv i Luleå.
 Ekonomisk karta upprättad av rikets almänna kartverk.
 Topografisk karta över Sverige
 Norrbottens museum
 Nordarkeologi

8. Tekniska och administrativa uppgifter

Länsstyrelsens beslut: 1993-04-19, Dnr 220-8590-92.

Utförandetid: 1993-07-26-1993-10-11.

Finansiering: Arbetet har i sin helhet bekostats av Vägverket Region norr.

Tidsåtgång: Grovarbetare, 920 arbetsdagar, arkeologer i fält, 250 arbetsdagar, rapportarbete, 83 arbetsdagar.

Personal: Undersökningsledare har varit antikvarie Lars Liedgren, Silvermuseet. Amanuenser har varit Gunilla Larsson, Jane Joelsson samt Maria Lindgren. Vid utgrävningarna har deltagit 20 grovarbetare från Arvidsjaur: Sonny Andersson, Åsa Andersson, Monica Bergman, Kristin Boström, Lars Grundström, Ulla-Britt Holmström, Viola Lantto, Agneta Larsson, Susanna Larsson, Sven-Olof Larsson, Sören Larsson, Lena Lilja, Fred Lindberg, Lars Lundberg, Staffan Lövgren, Bert-Åke Nilsson, Åsa Markström, Ingrid Nilsson, Karl-Erik Renberg samt Åsa Sandström.

Koordinatsystem: Vid undersökningarna 1993 användes det koordinatsystem som utstakats av lantmäterienheten i Arvidsjaur 1992. Detta koordinatsystem är anknutet till rikets system (0 gon 1938).

Höjdsystem: Som utgångspunkt för nivåavvägning har höjdfix på norra sidan av väg till Arjeplog använts (H 391-2060-83 på ekonomisk karta).

Fornlämningens läge: lat 65° 36' 5 sek, long 19° 8' 43 sek.

Undersökt yta: Ca 4200 m².

Analys: ¹⁴C-dateringar utförda av Tandem-laboratoriet i Uppsala. Bestämning av kinesiskt porslin har genomförts av antikvarie Göte Nilsson Schönborg, Göteborgs Stadsmuseum.

Datering: Tidig medeltid (1100-tal) till 1800-talet.

Fyndens förvaring: Silvermuseet.

Övrigt: Pga omfattningen av fyndlistan från plöjskiktet har denna endast framställts i två fullständiga exemplar. I de tryckta rapporterna förtecknas endast de fynd som har givits ett separat fyndnummer. Den kompletta fyndlistan kan dock rekvireras från Silvermuseet. Koordinatangivelser för rutor hänvisar till SV hörnet av rutan.

9. Bilagor

9.1 Utgrävningar av det plöjda området

Inom det plöjda området (total yta drygt 4200 m²) undersöktes totalt ca 1100 m² av plöjskiktet, varav huvudparten med en täthet av 25% av ytan (fig. 2). Totalt sålades ca 250-300 m³ plöjd jord. Utgrävningarna av plöjskiktet, ned till oplöjd mark, gjordes med spadning och sållning av jorden. Metoden fungerade bra fränsett vid regnigt väder då en del vatten samlades i groparna.

9.1.1. Spår av markberedning

När kvarvarande delar av plöjskiktet avlägsnats med planskopa samt ytan rensats framträdde inom ett ca 55x43 m (NNÖ-SSV) st område, tydliga spår av markberedning (fig. 3). Ytan begränsades i Ö och V av 0,2-0,5 m breda färgningar, uppenbarligen rester efter dikningar.

Markberedningsspåren inom ytan bestod av parallella band, 0,3-1,0 m br, liggande i 90° vinkel mot dikningarna. Liknande spår fanns i ett litet område Ö om den Ö dikesfärgningen. Banden bestod av blekjord och B-horisont. I blekjorden fanns större och mindre mängder sot och kol. Ställvis förekom även ansamlingar av obrända ben, porslin, tegel etc.

De bandformiga parallella strukturerna kan inte tolkas på annat sätt än att jorden mycket systematiskt spadvänts. Spadvändningen måste ha skett genom att större, upp till en meter breda, bitar vänts. Djupet från den ursprungliga markytan varierar men har på vissa ställen varit innemot 0,4 m. Vid plöjning under 1800- och 1900-talen har plogen inte nått ned så djupt, därför har spåren bevarats.

Det myckna kolet och sotet i den gamla markytan antyder att kvarvarande skräp från byggnaderna bränts sedan byggnaderna borttagits från platsen. I beskrivningarna av platsen från 1810 antyds dessutom att området var skräpiggt med mycket kol och sot. En annan indikation på bränning är att porslin, keramik och glas från plöjskiktet ofta visar spår efter eldpåverkan.

Inom det spadvända området fanns även på flera ställen rester efter sprängda stenblock (A 149-A 152).

Utanför ovan nämnda område i NV och SÖ påträffades inte samma systematiska struktur, endast olikformade fläckar med kulturellt material. Dessa ritades ej in på plan.

Fläckarna kan tolkas så att området utanför dikesbegränsningarna spadvänts grundare eller också på ett mindre systematiskt sätt. De flesta färgningar här föreföll att vara rester efter borttagna större och mindre stenar. Som framgår av karteringen av området 1992 förekommer mängder av röjningssten i skogspartiet mot N.

Jorden från fläckar och de spadvända markytorna grävdes upp och jorden sållades. Fynden insamlades i femmeters-rutor (se fyndföreteckning).

Inom det plöjda området påträffades ett relativt begränsat antal anläggningar. Detta är inte att förvånas över då de enda lämningarna som kan vara kvar efter så lång tids markberedning är gropanläggningar. Ett problem vid urskiljandet av gropanläggningar har varit att särskilja igenfyllda gropar efter upptagna stenar och verkliga anläggningar. De förra har ej lagts in på plan.

Totalt påträffades ett 15-tal anläggningar inom ytan, de flesta koncentrerade till ett mindre område i den mellersta delen (fig. 1). Lämningarna utgörs i samtliga fall av gropanläggningar. Vid numreringen av anläggningarna fortsattes den numrering av anläggningar som gjordes 1992.

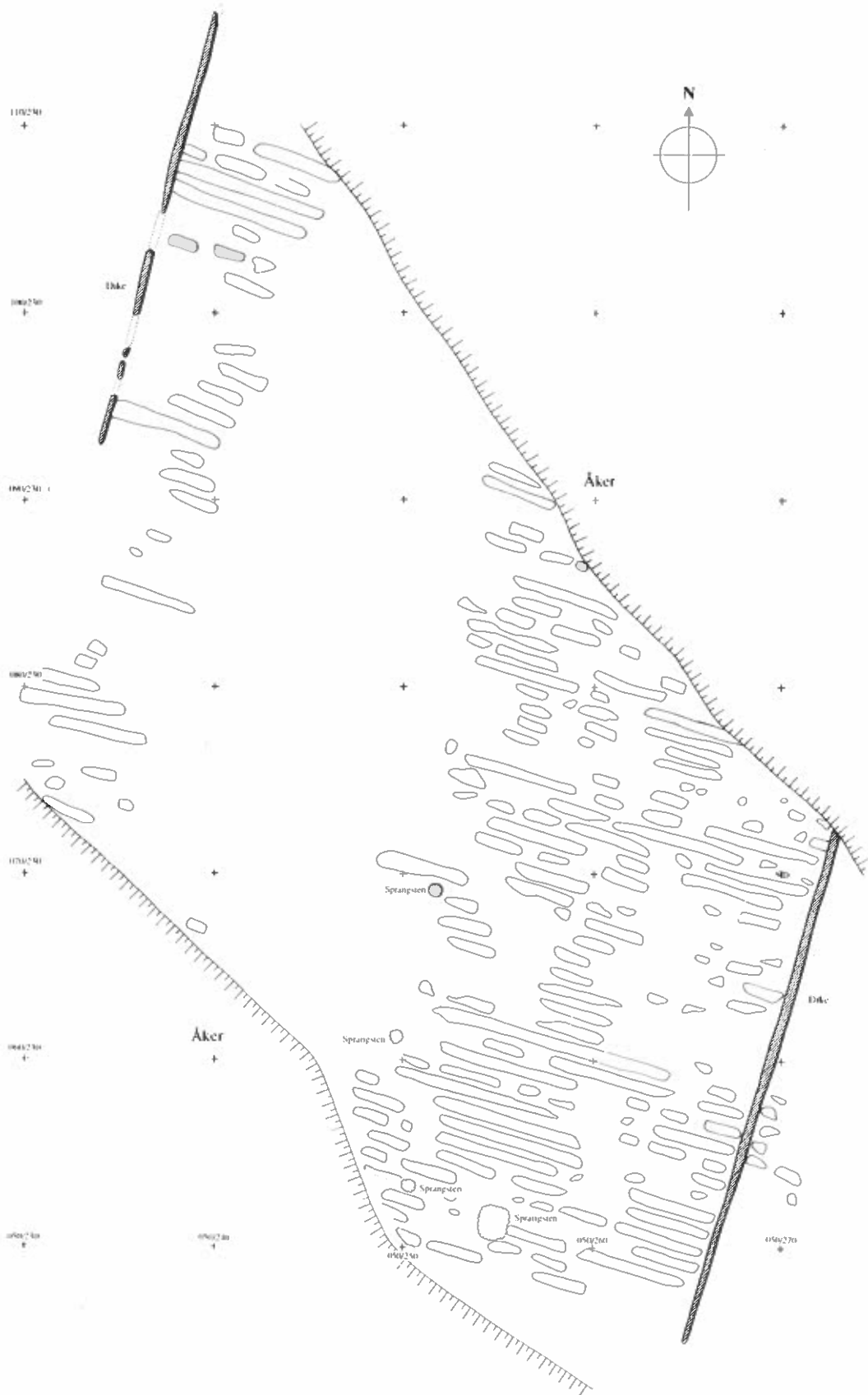

Fig. 3 Spår av spadvända marktytor i den centrala delen av det plöjda området.

9.1.2. Anläggningsbeskrivningar

A 137, stolphål?

Anläggningen framkom omedelbart under ett 0,25-0,3 m tj plöjskikt. I plan var anl närmast päronformad, ca 1x0,8 m st (NV-SÖ). I större delen fanns en tät packning av 0,05-0,2 m st stenar. Mellan stenarna förekom humusfärgad jord, spridda förekomster av sot samt blekjordsbildning.

I profil visade sig anl ha en närmast rundad bottenprofil. Bottenplan låg intill 0,6 m under plöjskiktets yta. Fyllningen bestod förutom av sten av svagt humusfärgad jord, rödbrun jord (B-horisont) samt blekjord. I den V delen var jorden mörkast. Gropens botten omgavs av orörd C-horisont. Inga fynd påträffades i anl.

A 138, delvis sprängt block

Anläggningen framkom omedelbart under plöjskiktet. Avtecknade sig då som en tydlig, oval, 1,5x1,3 m st (Ö-V) mörkfärgning av samma typ som det ovanföriggande plöjskiktet. Vid profilgrävning framkom ett 1,1 m l stenblock med tydligt ojämn och skarpkantig ovansida (se profil). Uppenbarligen har toppen av stenen sprängts bort vid någon tidpunkt. De fynd som förtecknats för denna anläggning är således från plöjskiktet. Den välblandade jorden ovan stenen visar att sprängningen av stenen skett sent i tid.

I jordfyllningen påträffades br och obr ben, flinta, fragm. av kritpipor, planglas, tegel, järnspik och obr trä.

A 139, gropanläggning

Anläggningen framkom omedelbart under plöjskiktet. Framstod då som en tydlig, oregelbunden, 0,9x0,6 m st (NÖ-SV) fläckig, mörkbrun-grågul färgning. Anl omgavs av C-horisont.

Vid profilgrävningen framträdde en ca 1,3 m l och intill 0,3 m dj anläggning (med plöjskikt ca 0,5 m dj). Delvis var begränsningen mot C-horisonten svår att avgöra. Fyllningen var delvis i tydliga lager och bestod intill ett dj av 0,15 m under ytan av mörkt humusblandat material. Främst mot botten av detta var inslag av sotblandad jord.

I det undre partiet av fyllningen var jorden svagt färgad (grå-gulgrå). I den delen påträffades ett 15-tal 0,05-0,2 m st stenar (inga var skörbrända). I den NV delen var gropan till vissa delar närmast fylld av torvliknande material med inslag av trärester. I botten av detta var jorden kraftigt mörkbrun. Endast en del trärester samt några fragment tegel påträffades i anl.

Prover: 1 ¹⁴C-prov samt 1 prov på trä, 1 jordprov samt 1 makrofossilprov.

A 140, gropanläggning

Anläggningen framkom omedelbart under plöjskiktet. Den framstod då som en avlångt oval, mörkbrun-gråbrun färgning, 3,4x0,3-1,2 m st (NNV-ÖSÖ), här och var med inslag av blekjord. Främst i kanterna förekom inslag av stenar.

Vid utgrävning av anl visade sig att den var ca 2,6 m l och 0,37 m dj (totalt från toppen av plöjskikt ca 0,7 m dj). Bottenplanet var skålat. Fyllningen bestod av två huvudskikt. I övre partiet, intill ett dj av 0,1 m (i centrum av anl), bestod jorden av omrörd blekjord och B-horisont, ställvis med inslag av sot och kol. Detta lager avskiljdes nedåt av ett 0,02-0,05 m tj brunt lager, ställvis i flera skikt. Lagret bestod främst av humifierat material med inslag av sot och små kolbitar.

Under detta lager fanns i N ett 0,02-0,05 m tj skikt av mörkbrun-rödbrun kulör med rikliga inslag av sot och kol, här och var med skikt av sot. I bottenpartiet av anl bestod fyllningen av omrörd C-horisont.

I fyllningen förekom rikligt med sten (200-300), 0,05-0,5 m st, varav en del skärvig. Stenarna låg delvis löst packade och föreföll närmast nedkastade i gropan (vid markarbete för åkern?). I fyllningen förekom även en del tegel (ca 7 kg) samt en mängd andra fyndkategorier: obr ben, spikar, planglas, flinta, kritpipsfragment, tegel, kol och spikar.

Stratigrafierna i anl antyder att man vid tillfälle eldat i gropan men att den senare fyllts igen med sten och skräp. Dock fanns ej någon tydligt skörbränd sten. Blekjorden i det översta skiktet härör troligen från det tillfälle när hela markytan spadvändes under 1800-talets första hälft.

Prover: 3 ¹⁴C-prover, 3 jordprover samt 4 fosfatprover, 3 jordprover.

Datering: Marknadsplatsen 4, ¹⁴C-prov nr 2, kol, 1,1 g, 270±55 BP.

A 141A-C, gropanläggningar

Anl 141 framträdde omedelbart under plöjskiktet. Då framstod den som en mycket oregelbunden mörkfärgning, närmare 4x2,5 m (NV-SÖ), som på flera ställen överkorsades av plogspår. Kulören växlade från gulbrun till starkt sotig jord. I ytan var tämligen rikligt med sten samt även tegel, en del br ben, obr ben samt i den SÖ delen, bottenpartiet till en glasflaska (pilsnertyp).

Vid ytterligare rensning av fyllningen i anläggningen visade sig att det i själva verket rörde sig om tre olika anläggningar. Dessa betecknades A 141A-B samt A 141C1-2.

A 141a, gropanläggning

Vid borttagande av den övre jorden framkom ett större block. V och S om detta fanns ett 10-tal 0,1-0,4 m st stenar. Jorden i anslutning till stenarna var brun med inslag av mörkbruna humösa partier samt sot. I ytan låg obr ben, tegel och planglas etc. Anläggningen hade viss förbindelse med A 141C1 i SÖ. Anläggningen undersöktes ej i botten och profil ritades ej.

Vid nedgrävning av anl påträffades Obr ben, tänder, horn, buktigt glas, planglas, tegel, porslin, keramik och läder.

Prover: 1 ¹⁴C-prov.

A 141B

Framträdde omedelbart under plöjskikt som en närmast rundad mörkbrun färgning med inslag av sot och kol, ca 1,2 m i diam. Vid nedgrävning av området S om profilen påträffades ett 10-tal, delvis skärviga, 0,05-0,15 m st stenar. Jorden i fyllningen bestod av omrörd gulbrun-brun jord ställvis med blekjord och sotfläckar. Anläggningen var ca 1 m l och bottenplanet var beläget ca 0,2 m under ytan (ca 0,4 m räknat från plöjskiktets yta).

Vid nedgrävning av den N halvdelen påträffades skenhällebildning längs kanten. I NV sidan var ett skärvt block, 0,5x0,3 m st.

I fyllningen i anläggningen påträffades några få tegelbitar, obr ben, planglas samt en bit av ett vulstornerat kritpipshuvud. Totalt förekom ett 20-tal, delvis skärviga, 0,05-0,2 m st stenar.

Skenhällebildningen längs gropens sida tyder på att ett större stenblock som avlägsnats från platsen och därefter har gropen fyllts igen.

Prover: 1 ¹⁴C-prov, 1 makrofossilprov, 4 fosfatprover, 1 makrofossilprov.

A 141C1, gropanläggning

Vid borttagandet av det övre skiktet som dolde formen på anläggningen påträffades en mängd tegelbitar, obr ben, horn, kritpipsfragment etc.

Under denna jord framkom en närmast rektangulär anläggning, 2,8x0,3-0,6 m st (NV-SÖ). Färgningen bestod av fläckigt gråbrun-sotsvart jord. Ställvis i kanterna var fläckar av blekjord. I främst den SÖ delen var en gles packning av 0,05-0,3 m st stenar. Ställvis förekom även 0,03-0,08 m st tegelbitar. I ytan skyntade även några kritpipsfragment.

Vid borttagande av fyllningen i den SV-delen påträffades ett 30-tal, 0,05-0,3 m st stenar, varav några skärviga.

I profil visade sig anl vara ca 2,8 m l och intill 0,25 m dj (bottenplan beläget ca 0,5-0,55 m under plöjskiktets yta). I övre NV delen var ett 0,01-0,06 m tj lager av kraftigt sotig jord. I SÖ förekom rikligare med sten. Från mittpartiet av anl mot SÖ förekom rikligare med tegelbitar. I botten delen av anl var jorden brun-gulbrun (delvis omrörd B-horisont). I SÖ gränsade anl mot B-horisont och skenhälla

I fyllningen påträffades en knapp av brons (F 73), br- och obr ben, horn, tänder, fragment av kritpipor, tegel, järnfragment och porslin.

Prover: 3 ¹⁴C-prover, 3 fosfatprover.

A 141C2

Efter borttagandet av ovanförliggande plöjskikt framkom en avlång färgning, 1,8x0,4-0,6 m st (NV-SÖ). I ytan av färgningen, som bestod av tegelrött material samt gulbrun-brun jord, var mycket rikligt med tegel. Ställvis var även rikligt med kol och sot. I mellersta delen var en större kolad träbit samt en bit av kritpipsskaft.

Vid borttagandet av fyllningen SV om profilen framkom en mängd tegel, något obr ben, kritpipsfragment samt ett 10-tal, 0,05-0,25 m st, delvis skärviga stenar. I fyllningen fanns även en hel del kol och sot, vilket främst förekom i de övre partiet av anläggningen.

I profil visade sig anl vara 1,6 m l och intill 0,2 m dj (bottenplanet var beläget 0,4-0,5 m under plöjskiktets yta). I den NÖ delen av anl påträffades liknande material som SV om profilen.

I fyllningen till A 141c2 påträffades ca 30 kg tegel, obr ben, horn, kritpipsfragment, glas, porslin samt spikar.

Prover: 3 ¹⁴C-prover, 4 fosfatprover.

Datering: Marknadsplatsen 3, ¹⁴C-prov nr 1, kol, 0,4 g, 165±55 BP.

Kommentar till 141C1-2: I båda anl har det eldats. De två anläggningarna liknar faktiskt främst kokgröpar. I detta fall skulle i så fall även tegel använts vid bränningarna.

A 142, gropanläggning

Framkom omedelbart under plöjskikt. Syntes då som en något oregelbunden, närmast oval färgning, 0,8x0,65 m (NÖ-SV). Runt anl var en distinkt kant av mörkbrunt humöst material med enstaka inslag av små kolbitar. Innanför kanten var jorden ljus gulgrå-rödbrun med inslag av spridda stenar, något obr ben, tegel samt multnat trä.

I profil visade sig anl vara ca 0,7 m l och intill 0,12 m dj (bottenplan ca 0,35 m under plöjskiktets yta). De humösa lager som syntes i kanterna av anl fanns som ett lager i större delen av anl intill ett djup av 0,05 m. Därunder bestod jorden av omörd blekjord, B- och C-horisont med inslag av enstaka kolbitar.

I fyllningen till anl påträffades ett 20-tal 0,03-0,08 m st stenar, alla opåverkade av eld. I övrigt framkom obr ben, hornfragm, fragm av kritpipor, tegel, planglas, glas samt en järnspik.

Prover: 1 ¹⁴C-prov, 1 jordprov.

A 143, gropanläggning

Framträdde omedelbart under plöjskiktet. Syntes då som en något oregelbunden, 1,2x1,0 m st (NV-SÖ), ljus gråbrun-mörkbrun/sotig färgning. I kanten av anl var ett 0,01-0,02 m br band av brun humusfärgad jord. Längs anl yta förekom spridda, 0,05-0,2 m st stenar främst i de Ö delarna. Här var även en tegelbit. På två ställen förekom kritpipsskaft varav det i Ö fortsatte ned i jorden. I den V delen av anl var ett område med rödbränd jord.

Vid utgrävning av fyllningen framkom att anl var ca 0,7 m l och 0,15 m dj, med skålat bottenplan (bottenplan ca 0,4 m under plöjskiktets yta). Praktiskt taget hela bottenplanet var täckt av ett 0,02-0,03 m tj lager kraftigt förmultnat trä. Några spår av kolning fanns ej. Jordfyllningen ovan det förmultnade träet bestod av gulbrun, tämligen jämnt färgad jord. I översta delen förekom mörkbrun jord med i SV kanten ett område med rödbränd jord. Ställvis förekom också sot och enstaka kolbitar i de övre delarna.

Totalt påträffades ett 40-tal, delvis skärviga, 0,04-0,2 m st stenar i fyllningen. Vidare förekom tegel, kritpipsfragm, planglas, porslin och obr ben.

Prover: 4 ¹⁴C-prover, 4 fosfatprover, träprover samt makrofossilprov.

A 144, gropanläggning

Framträdde omedelbart under plöjskiktet. Syntes då som en oregelbunden, ca 0,8x0,65 m st (NÖ-SV) mörkbrun färgning med inslag av kol i ytan. Längs större delen av kanten var ett 0,01-0,02 m br band av humusfärgad jord. I NV var endast en svag gulgrå färgning.

Vid utgrävning av den SSÖ delen framkom att anl var ca 0,7 m l och intill 0,1 m dj (bottenplan ca 0,35 m under plöjskiktets yta). Fyllningen bestod i övre partiet av fläckigt mörkbrun-rödbrun jord med i den NÖ delen oförbränt trä. I botten var en svagare färgning av blandad B- och C-horisont. I fyllningen påträffades tegelbitar, oförbränt trä, obr ben, en hyska av brons (F 75) samt fragment av kritpipor. Några stenar påträffades också varav någon skörbränd.

Prover: 1 ¹⁴C-prov.

A 145, gropanläggning

Framträdde omedelbart under plöjskiktet som en oregelbunden, ca 1,4x1,1 m st (NV-SÖ) mörkbrun färgning med inslag av kol i ytan. Utlöparna i NV, SÖ och NÖ är rester efter spadningen av åkermarken. I färgningens yta fanns vidare spridda förekomster av 0,05-0,2 m st stenar samt en del större tegelbitar. I kanterna var ställvis fläckar av blekjord.

Vid nedgrävning av fyllningen visade sig anl vara 1,3 m l och intill 0,3 m dj (bottenplan beläget intill 0,6 m under plöjskiktets yta), med skålat bottenplan. I övre delen ned till 0,1-0,18 m dj bestod fyllningen av omrörd, fläckig, gulbrun-brun jord med inslag av blekjord, kolbitar och tegel. Det undre partiet avgränsades av ett band av sot, humus och blekjord. Under detta var jorden svagt gråbrun med inslag av skärvig sten (sprängsten). Förutom ovan nämnda fynd påträffades i anl, fragm av kritpipa, planglas, horn trä samt möjligen en flintbit.

Prover: 2 ¹⁴C-prover.

A 146, grop

Framträdde omedelbart under plöjskiktet. Syntes då som en rundad rödbrun-gråbrun färgning med inslag av blekjordsfläckar. Anl var ca 0,6 m i diam med i mitten en 0,35x0,2 m st (N-S) sten. Vid utgrävning av fyllningen framkom att anl var ca 0,6 m i diam och intill 0,3 m dj (bottenplan beläget ca 0,5 m under plöjskiktets yta). Större delen av fyllningen upptogs av ett större stenblock. I fyllningen bestod jorden av omrörd blekjordsbildning samt rödbrun järnutfällning med delvis sken-hällebildningar. I fyllningen påträffades endast någon bit tegel. Anl är troligen rest efter stenröjning.

A 147, gropanläggning

Framkom omedelbart under plöjskiktet. Syntes då som en oregelbundet oval, 1,2x1,0 m st (N-S) mörkfärgning med i mittpartiet rikliga inslag av sot, mörk humus och kolbitar. Här förekom även inslag av obr ben. I ytan fanns vidare ett 20-tal, 0,05-0,2 m st, stenar varav några skärviga. I N var en störning med inslag av blekjord, sannolikt uppkommen genom spadningsaktiviteten. Anl omgavs av C-horisont.

Vid nedgrävning av fyllningen framgick att anl var ca 1,3 m l och intill 0,25 m dj (bottenplan beläget ca 0,45 m under plöjskiktets yta). Fyllningen i anl bestod av gulbrun-sotsvart jord med band av sot och kol. På några ställen förekom närmast torvartat material. I anl var rikligt med 0,05-0,3 m st, delvis skarpkantiga och skörbrända stenar. Totalt räknades över 100 stenar. I övrigt fanns i anl två kritpipshuvuden (F 77-78), en bandformig ring av brons (F 76), porslin, flinta, järnbeslag, järnspik, tegel samt obr ben.

Prover: 4 ¹⁴C-prover.

Datering: Marknadsplatsen 7, ¹⁴C-prov nr 2, kol, 0,2 g, 370±70 BP.

A 148, gropanläggning

Framträdde omedelbart under plöjskiktet som en oval/rektangulär, 1,4x1,3 m st färgning. Störningar pga av åkerarbeten förekom i den S kortsidan samt det NV hörnet.

I anl Ö långsida var längs kanten ett 0,1-0,2 m brett område, grågult -mörkbrunt. Här syntes en tydligt bandformad struktur med 5-8 stråk av olikfärgad jord, 0,01-0,03 m breda. Längst in var ett mörkbrunt humusfärgat band samt ett sotigt band. Det 0,01-0,03 m breda sotiga bandet kunde följans runt större delen av anl kant. Jorden i centrum bestod av gulbrun-rödbrun jord med inslag av grus och enstaka stenar. Anl omgavs av orörd C-horisont.

Vid nedgrävningen av fyllningen i gropen framgick att den var ca 1,3 m l och intill 0,35 m dj (bottenplan beläget ca 0,65 m under plöjskiktets yta). Bottenplanet var skålat. Fyllningen var tydligt skiktat med i det översta partiet ett plöjskikt samt spadvänd jord. Detta lager avskiljdes nedåt av ett band (0,01-0,03 m tj) bestående av sot och i samband med detta blekjord, främst ovanför sotbandet (lager 1-2). Därunder var ett intill 0,1 m tj lager av mörkbrun humus delvis i olika lager med enstaka inslag av kolbitar (lager 3). Därunder ett lager med gulbrun humusblandad sand (lager 4). I botten var ytterligare ett lager med mörkbrun humus med rikliga inslag av kol och sot (lager 5). Längst ned i botten och i kanterna var endast svagt färgad (lager 6), omrörd, gulbrun-rödbrun jord (mest B-horisont).

I fyllningen fanns ett 45-tal, 0,05-0,3 m st stenar varav en del skärviga och några föreföll skörbrända. De största stenarna fanns längst ned. I anl var tämligen rikligt med obr ben. Horndelar och kol förekom från lager 3 och nedåt. Förutom detta påträffades tänder, flinta, järnspikar, planglas, tegel, porslin, trä samt bitar av kritpipor. Ett kritpipshuvud (F 148) har stäpel D. A. (sannolikt D. Almqvist), St. h. (Stockholm). Detta daterar pipan till 1740-talet.

Med utgångspunkt i lagerföljderna i gropen kan man anta följande: härdgropen har använts i någon hantering med sten och kol. Möjligen liknande kokgrop. Därefter har den delvis fyllts igen. Ytan har sedan troligen bränts av, möjligen i samband med upphörandet av marknadsplatsen. Därefter har jorden spadvänts och gropen ytterligare fyllts igen med material från omgivande spadvända ytor. Därefter har markytan plöjts.

Prover: 3 ¹⁴C-prover, 7 fosfatprover, 2 jordprover.

Datering: Marknadsplatsen 5, ¹⁴C-prov nr 2, kol, 0,95 g, 355±55 BP, Marknadsplatsen 6, ¹⁴C-prov nr 3, kol, 0,02 g, 855±55 BP.

A 200, gropanläggning

Framkom som en diffus färgning under plöjskiktet (. Anläggningen rensades och ytterligare ca 0,15 m togs bort. I detta material framkom tegelbitar, något kritpipsfragment samt obr ben. Då framträdde en närmast rektangulär färgning, 0,9x0,8 m st (NV-SÖ). Färgningen bestod i kanterna av gulbrun omrörd jord. I mitten var jorden sotsvart-brun med inslag av humus. I ytan syntes ett 30-tal 0,05-0,1 m st stenar.

Vid utgrävning av fyllningen visade sig anl endast vara 0,05-0,08 m dj (bottenplan beläget drygt 0,4 m under plöjskiktets yta).

Prover: 1 ¹⁴C-prov.

A 201, gropanläggning

Framkom under plöjskikt och en sträng av spadvänd jord. Framstod då som en rundad färgning ca 1 m i diam. I centrum var mörkbrun jord, delvis sotig, med ett 25-tal 0,03-0,15 m st stenar. I ytan syntes vidare tre bitar tegel.

Vid nedgrävning av fyllningen framgick att anl var intill 0,25 m dj (bottenplan beläget ca 0,65 m under plöjskiktets yta) och minst 1,1 m i diam, det föreföll som svagt färgad jord fortsatte mot Ö, se profil. Bara i ett intill 0,05 m tj skikt längst upp förekom mörkbrun jord med svag blekjordsbildning i botten. Därunder var svagt färgad grågul-gulbrun jord med inslag av sten (i den S halvdelen ett 10-tal). I fyllningen framkom obr ben samt keramik (F 81) samt delvis kolat trä.

Prover: 2 ¹⁴C-prover

9.1.3. Fynd och fyndspridningar i det plöjda området

Allmänt sett kan man säga att fyndspridningarna i plöjskiktet ger viktig information om utnyttjandet av platsen. Man kan också konstatera att det i materialet finns en del inblandningar från senare tid, vilket bl. a. visas av vissa porslinstyper. Fyndmaterialet kan ej studeras i detalj inom ramen för denna rapport. Här diskuteras endast några fyndkategorier med anknytning till bebyggelsens utbredning.

9.1.3.1. Tegel

Viktmässigt och även spridningsmässigt omfattar tegel den största fyndkategorin, närmare 700 rutor har tegel. Tegel påträffades både i plöjskiktet och i en del av gropanläggningarna under plöjskiktet. Om man endast betraktar de rutor som har lika med eller mer än 0,1 kg tegel är teglet främst koncentrerat till områdets mellersta del, i två delområden: i samband med gropanläggningarna samt i ett område längre mot S.

Teglet i samband med groparna kan tolkas på två sätt: antingen har det sitt ursprung i skorstenskonstruktioner som rivits och teglet har sedan dumpats i befint-

liga gropar vid nedmontering av byggnaderna. En annan förklaring kan vara att de använts i gropanläggningarna som värmeuppsamlande element istället för sten.

9.1.3.2. Kakel

Kakel har främst samband med spisar och kakelugnar (totalt 34 rutor har kakel). Kaklet har här främst koppling till det sydligaste spridningsområdet för tegel. Men finns även i enstaka förekomster längre mot SÖ. Kaklet har ofta spår av glasyr eller piplera, ibland med reliefdekor. Vitt kakel dominerar medan även gula och gröna toner finns. Till detta kan även läggas några fragment av spiselkransar (6 rutor) som förefaller lokalt gjorda och av enkel karaktär.

9.1.3.3. Fönsterglas och fönsterbly

Olika typer av fönsterglas förekommer, äldre glas, grönt med ojämn yta, yngre glas med svagt grön och ofärgad kulör. Totalt förekommer planglas i 615 rutor. Av det glas som kan bedömas som äldre förekommer detta spritt mer eller mindre över hela ytan utom längst i norr. En ansamling kan dock noteras i 10 m-rutorna 050/250, 050/560, 055/250 samt 055/260. Ett 10-tal bitar av bly kan troligen associeras till fönsterbly. Med undantag för två bitar förekommer alla inom ovan nämnda koncentrationsområde för grönt glas.

9.1.3.4. Kritpipor

Fragment av kritpipor förekommer i ca 1/3 av alla rutor (339). De flesta fynd är knutna till den S delen av området. En tydlig koncentration ligger i samband med gropanläggningarna, en annan i området N och NÖ om koordinat 050/250. Vidare förekommer kritpipor ymnigt i den S delens kant mot NÖ.

Huvudparten av pipfragmenten är odekorerade och vita. Ett fåtal är svarta och någon är av rödgods. Dekor förekommer både på skaft och huvud. En mindre andel har stämplar på huvud, skaft eller klack. Stämplarna fördelar sig på typstämplar (bokstav och siffra) tillverkarstämplar samt stämpel för tillverkningsort.

Den enda identifierade orten är Stockholm. I ett antal fall figurerar namnen O. Almqvist och D. Almqvist (t. ex. F 10, F 74) Dessa två, fader och son, var i kritpipsbranschen under 1740-talet i Stockholm. Uppenbarligen har många av piporna ett ursprung i Stockholm att döma av de bestämbara stämplarna.

De flesta piporna tillhör 1700- och 1800-talet men några kan hänföras till 1600-talet. De senare har små huvuden med tämligen kraftigt skaft. Ett av dessa piphuvuden har en stämpel i form av en ren på undersidan av klacken (F 45).

9.1.3.5. Flinta och eldslagning

I drygt 100-talet rutor påträffades flinta i plöjskiktet, dvs. ungefär var 10 ruta. Koncentrationer förekommer i fyra olika områden. I NV i anslutning till 10 m ruta 100/220, i anslutning till gropanläggningarna mellan koord 75/230-100/240, i området N och NÖ om koord 050/250 samt i 10 meterruta 040/300.

Den mesta flintan är i grå toner, ca 1/4 har spår av kalcinering. En del eldslagningsflinta är formad som små skrapor (F 89, F 225, F 261). Ätminstone en bit kommer från bössflinta (F 169)

Totalt påträffades sex eldstål vid 1993-års utgrävning, två ovala (F 56, F 82), två lyrformade, varav det ena med endast en lyra (F 33, F 38). De två övriga är kompakta, ovala/rektangulära, eldstål med rännformig fördjupning längs ena långsidan (F 84, F 210).

I ett fall påträffades ett eldstål i en härdfyllning, A 204 (F 82), i övriga fall har eldstålen en koppling till koncentrationer av eldslagningsflinta. De flesta av eldstålen är av sena typer (jfr Keyland 1916:207ff).

9.3.1.6. Porslin

Porslin påträffades i över 700 rutor. Porslinet är spritt över större delen av ytan men en mycket tydlig minskning finns i den N tredjedelen både vad gäller antalet rutor och vikten inom rutorna. 3-4 koncentrationer kan märkas, 10-15 m runt koord 080/240, 10 m-rutorna 050/250-260 och 060/250-260, runt koord 040/290 och koord 030/310. En relativt stor andel av porslinet visar brandskador.

Porslinet har ej klassificerats i olika typer i fyndförteckningen. Olika typer är dock representerade, fajans och äkta porslin, både med målade och tryckta dekorer. Dessutom påträffades ett mindre antal skärvor av kinesiskt porslin.

Totalt framkom 17 fynd av kinesiskt porslin i plöjskiktet, omfattande 20 olika skärvor. Av dessa påträffades fem stycken i den spadvända gamla markytan under plöjskiktet. Detta visar tydligt att skärvorna inte har kommit hit senare än vid markarbeten under början av 1800-talet. Några av skärvor är skadade av eld.

Skärvorna av kinesiskt porslin i plöjskiktet har en begränsad spridning, alla utom en finns inom 10-metersrutorna 050/250-255 och 0060/250-260

Skärvorna kommer från fat och mindre skålar. Av kulören och dekoren att döma är de från flera olika pjäser. Dekoren är gjord i underglasyrblått, bestående av druvbårder, bambudekor, piondekor samt även i ett fall en and. De flesta bitar har brun utsida av varierande styrka (*café au lait*).

Skärvorna har granskats av Göte Nilsson Schönborg på Göteborgs Stadsmuseum tillsammans med kollegor. Han menar att porslinet typmässigt stämmer väl in på den last som hemfördes av skeppet Götheborg 1745, dvs. under en tidig del av Ostindiska Kompaniets handel (start 1732). Götheborgs resa var den 11 i raden och det andra skeppet som förolyckades, märkvärdigt nog i hamninloppet till Göteborg, på ett känt grund!

Båten beräknas haft mellan 500 000-600 000 porslinspjäser ombord. Ca hälften av lasten har varit blått porslin och ca 1/4 med brun utsida. En del av lasten bärgades vid förlisningen (se vidare Nilsson 1992, Wästfelt 1992).

Hur en del av porslinet från skeppet Götheborg hamnat i Arvidsjaur är svårt att svara på. Man kan konstatera att det kan inte funnits mycket sådant porslin i dessa trakter vid den tiden. En möjlighet är att det sammanhänger med prästgården eller någon annan ämbetsman som vistats på platsen.

9.1.3.7. Skrivdon

Inom plöjskiktet påträffades en del fragment av stylus till griffeltavlor, av grått skifferliknande material. Samtliga, utom en bit (F 275) kommer från den S delen av området. En koncentration kan noteras till området N och NÖ om koord 050/250. Från samma område är också en stylus? av järn (F 30). Föremålet liknar en stylus från Lund (Mårtensson 1976: fig 308), i Lunafallet daterad till 1000-talet. Det har en 36 mm lång nål samt ett böjt, stiliserat hästhuvud, total längd är 60 mm. Där hästkroppen börjar är ett borrat hål.

Två fragment av griffeltavlor påträffades också. Den största biten 75x28 mm och 3 mm tj, har på ena sidan parallella ristade linjer. Linjerna är ristade på ett avstånd av ca 3,5 mm från varandra. På baksidan finns även några ristade linjer. Den mindre biten, 25x13 mm, har också ristade linjer på ena sidan.

Ovan nämnda skrivredskap torde ha samband med undervisning av samerna.

9.1.3.8. Samiska föremål

Påfallande få objekt, förutom alla renben och horn, kan direkt knytas till den samiska verksamheten på platsen. T. ex. finns inte ett enda fynd av horn eller benarbeten. Till de samiska kategorierna hör dock bronsbleck av olika former, två yxformiga hängen (F 24, 86), ett litet stiliserat Ave Maria ornament i silver till en malja (F 18), en örslev i brons (F 15), en bronsring (F 195), doppsko till en knivslida i brons med inristad ornamentik samt en pilspets i järn (F 67).

9.2. Utgrävningar av skog 1

Området omedelbart N om åkern, här kallat skog 1, var drygt 300 m² st. Inom ytan var registrerat en gropanläggning före utgrävningen, A 111, se nedan. Området var skogsbeklätt före utgrävningen med ett 40-tal träd och markvegetationen bestod av ris och mossor. Skogen avverkades och ytan avtorvades för hand. Ytan var tämligen gropig och på flera ställen störd av rotvältor. Ytan nedgrävdes till ett dj av 0,05-0,1 m.

Inom ytan framkom inga anl utom ovan nämnda A 111. På några ställen påträffades ansamlingar av röjningssten, i NÖ var ett rundat ca 2 m st och 0,1 m h. Röjningssten fanns också spritt i området, uppenbarligen inkastat vid åkerarbete. Bland röjningsstenen låg även enstaka tegelbitar.

Fynden bestod i huvudsak av tämligen recent material spritt över större delen av ytan. Sammantaget visar fynden och avsaknaden av anläggningar att det ej förekommit någon större aktivitet under marknadsplatsens tid.

9.2.1. Anläggningsbeskrivningar

Anl 111

Anläggningen syntes före avtorvning som en oval, ca 4x2 m st och intill 0,4 m dj grop. Efter avtorvning framträdde en närmast rektangulär, ca 4x1,5 m st (N-S) och intill 0,5 m dj grop. I botten av gropen och i dess Ö kant och även utanför mot Ö förekom mängder av 0,05-0,2 m st stenar, närmast i form av packningar. Bland stenarna var även diverse recent järnskrot i form av sågblad, plåtburk, glasflaskor etc. Detta material tillvaratogs ej.

Gropens V kanter var relativt ojämna och tvära och hade en recent karaktär. Troligen utgjorde gropen en rest efter täktverksamhet som sedan delvis fyllts igen av skräp och röjningssten. Anl undersöktes ej vidare.

9.3. Utgrävningar av skog 2

Det tredje området, beläget V om vägen till Moskosel, här betecknat skog 2, var drygt 500 m² st. I samband med vägen var området förhållandevis plant intill en bredd av 10-15 m (Ö-V). Inom ytan växte ett 35-tal tallar. Ytan var delvis kullig och gropig, troligen beroende på rotvältor. I samband med vägen var påfört ett 0,1-0,2 m tj lager med främst sand och sandblandad jord. I hela området påträffades blekjordsbildning under torven.

Hela ytan avtorvades för hand och nedgrävdes intill 0,05 m dj. Inom ytan påträffades en välbevarad härd (A 204) i anslutning till åkerpartiet i N och två delvis förstörda härdar i SÖ (A 202-203).

Inom ytan påträffades mindre mängder fynd: fragm. av kritpipor, flinta, buktigt glas, tegel, planglas, bronsknapp, hästskor etc. Förutom dessa fynd finns två som är intressanta.

En skärva av kinesiskt porslin hittades här (F 278), den enda som påträffats utanför det relativt begränsade spridningsområdet i plöjskiktet (se ovan). Porslinet är av samma typ med dekor i flytande blått och torde också ha samma härkomst.

I området påträffades även en fingerring av förgyllt silver. Ringen är ca 20 mm i innerdiameter, bestående av en stämplad, bandformad underdel samt ett gjutet överstycke. De olika delarna har lösts samman.

Motivet på det gjutna överstycket är Jesu korsfästelse. Jesus hänger på korset och på vardera sida står en person (Maria och Johannes). Motivet inramas av en rundad ram. Sidostyckena är prydd av blomsterrankor eller möjligen kraftigt stiliserade änglar (jfr Hildebrand 1983: fig 371-375). Ringtypen och motivet tillhör medeltidens sista del, men motivet och utformningen har i allmogesammanhang levt kvar långt efter medeltidens slut. En ring av liknande typ har tidigare påträffats vid de

första utgrävningarna, 1967 (Lundholm 1968, 1969). Denna ring var också av förgyllt silver men dekorerad med ett kristusmonogram.

9.3.1. Anläggningsbeskrivningar

A 202, härd, rest av

Framkom omedelbart efter avtorvning. Syntes då som en oregelbunden, 1,0x0,8 (NÖ-SV) st och intill 0,08 m h anl. Anl föreföll kraftigt sönderplockad. I ytan syntes ett 30-tal, 0,05-0,2 m st stenar, varav en relativt stor andel var skärviga och skörbrända. I övrigt markerades anl av brun-sot-svart jord med inslag av kolbitar samt i SV ett område med rödbränd jord. I anslutning till anl var markytan mycket gropig, bl a pga rotvältor. Av den anledningen kan knappast någon kåta stått här.

Vid nedgrävning av SV delen påträffades ett 30-tal, 0,05-0,1 m st, till största delen skärviga och skörbrända stenar. Den mörkbruna och rödbrända härdmaterialet var intill 0,1 m tj. Därunder var omrörd jord med fläckar av blekjord, troligen spår av gammal rotvälta. I samband med anl påträffades en hästsko samt br ben.

Prover: 1 ¹⁴C-prov, makrofossilprov i härdfyllning.

A 203, härd, rest av

Framträdde omedelbart efter avtorvning. Anl låg på en ca 1,5x1,5 m st förhöjning och den omgivande marken var gropig och ojämn vilket gör det osannolikt att härden förekommit i en kåta.

Syntes som en oval, 1,1x0,9 m st (NV-SÖ) och intill 0,07 m h anl. Anl föreföll liksom A 201 kraftigt sönderplockad. Ett 15-tal stenar, 0,05-0,3 m st, delvis skärviga och skörbrända, syntes i ytan. De två största, 0,3 m l, var belägna i den Ö sidan. I övrigt markerades anl av mörkbrun-sot-svart jord med inslag av kol. Även kring kanten av härden förekom kol. I N var ett mindre område med rödbränd jord. I NV delen påträffades en hästsko.

I profil visade sig härdytan vara intill 0,07 m tj. Under denna var ett 0,03-0,1 m tj lager med rödbränd jord. Under detta förekom omrörd jord med inslag av kol. Jorden under anl har sannolikt om-lagrats pga rotvälta. I och i anslutning påträffades några obr ben och tegel.

Prover: 4 ¹⁴C-prover, makrofossilprov i härdfyllning.

A 204

Framkom efter avtorvning. I anslutning till och ovanpå anl var kastat röjningssten och tegelbitar. Vid rensning av härden påträffades brunt glas från en flaska, några obr ben samt två spikar.

Härden var helt intakt och mycket välbyggd. Den var närmast oval, 1,45x1,0 m st (NÖ-SV) och intill 0,15 m h. Härden bestod av en tät, väl sammanhållen packning av 0,05-0,45 m st stenar. En del stenar i NÖ var skärviga och tydligt skörbrända. I de NÖ och NV kortsidorn fanns de största stenarna, 0,35 resp 0,4 m st. Den i NÖ var sprucken. Stenarna i härden låg hårt fast i marken.

Mellan stenarna var en sotbrun härdfyllning med ställvis rikliga förekomster av kol. Ö om anl var en flack oregelbunden grop, ca 0,5 m st. Markytan runt om anl var förhållandevis plan och i stort sett stenfri.

Vid utgrävningen av härden visade det sig att den mörkbruna härdfyllningen var 0,07-0,15 m tj. Därunder var ett 0,03-0,1 m tj blekjordslager med ställvis rikligt med kol i ytan. I SV delen var ett mindre parti med rödbränd jord. Främst mot botten och i de SV delarna fanns spritt en del små benbitar. I fyllningen påträffades ett 100-tal stenar 0,05-0,45 m st varav många var skärviga och även kraftigt skörbrända.

Förutom ovan nämnda fynd vid rensningen påträffades ett ovalt eldstål (F 82, i fyllningen), ett bryne (F 83, under packningen), ett 60-tal fragm br ben, obr ben, tänder, kol samt kolat näver.

Prover: 6 ¹⁴C-prover, 4 makrofossilprover.

Datering: Marknadsplatsen 8, ¹⁴C-prov nr 5, kol, 0,2 g, 635±65 BP.

9.4. Dateringar

Tidigare har mig veterligen inga kolprover analyserats från några utgrävningar vid marknadsplatsen. Dateringar har skett med utgångspunkt i fyndmaterialet. De äldsta inslagen från tidigare utgrävningar har varit ett mynt från ca 1500 och en silverring av senmedeltida typ (se ovan).

Av den anledningen ansågs det väsentligt att datera ett antal av de påträffade anläggningarna. Totalt insändes nio kolprover från åtta olika anläggningar. Två från utgrävningarna 1992 och sju från utgrävningarna 1993. Av dessa utgår nr 9 som uppvisar en helt sentida datering. Av de kvarvarande proverna är två från härdar och sex från gropanläggningar.

Lab beteckning	Anl	¹⁴ C-nr	Analys nr	År	Matrl	Ålder BP	Ålder kalib
Marknadspl 1	117 ¹	nr 3	UA 4668	1994	Kol	565±60	1333, 1341, 1395 (1305-1421)*
Marknadspl 2	48 ¹	nr 6	UA 4669	1994	Kol	255±55	1649
Marknadspl 3	141C2	nr 1	Ua 4670	1994	Kol	165±55	1676, 1741, 1803, 1940, 1955 (1658-1955)*
Marknadspl 4	140	nr 2	Ua 4671	1994	Kol	270±55	1645 (1523-1661)*
Marknadspl 5	148	nr 2	UA 4672	1994	Kol	355±55	1492 (1445-1638)*
Marknadspl 6	148	nr 3	UA 4673	1994	Kol	855±55	1193, 1202 1206 (1067-1256)*
Marknadspl 7	147	nr 2	UA 4674	1994	Kol	370±70	1487 (1439-1637)*
Marknadspl 8	204	nr 5	UA 4675	1994	Kol	635±65	1302, 1372, 1382 (1280-1395)*

¹ Anl är utgrävda 1992 och redovisas i Liedgren 1993.

* Anger dateringsintervall för kalibrerat värde, ett sigma.

Tre dateringar befäster en medeltida horisont på marknadsplatsen, den äldsta från ca 1100 och de två andra från 1300-talet. De tre dateringarna kommer från perifera delar av området och alla har med stor sannolikhet med samisk aktivitet att göra. Två av anl är gropar med kollager i botten och mer eller mindre skörbränd sten ovanpå. Dessa anl kan närmast karaktäriseras som kokgropar. Uppenbarligen har groparna vid olika tidpunkter fyllts igen med avfall.

Två härdar har daterats, varav den fint anlagda i skog 2 till 1300-tal. I samband med utgrävningarna av den härden påträffades ett ovalt genombrutet eldstål samt ett bryne. Den medeltida horisonten i detta område styrks av fyndet av silverringen av senmedeltida typ.

Övriga anl tillhör tiden efter 1500 fram till slutpunkten för marknadsplatsen. Den yngsta dateringen uppvisar anl 141C2 som uppenbarligen tillhör det sista skeedet. Kanske använd när man genomförde en bränning av kvarvarande skräp på platsen efter det att husen monterats ned.

Inom ramen för rapportarbetet kan ej någon utförlig genomgång och datering av hela fyndmaterialet göras. Man kan dock konstatera att huvudparten av fyndmaterialet tillhör 1600- och 1700-tal med en del inslag av material från senare tid. Material som kan tillhöra äldre tider är bl. a. några eldstål, keramik, en pilspets av järn, bronsornament etc.

9.5. Prover

¹⁴C-prover

- A 139 1 prov, kol, vattensållat, mycket lite kol (se profil).
- A 140 3 prover, kol, vattensållat (se profil).
- A 141a 1 prov, kol, vattensållat (se profil).
- A 141b 1 prov, kol, vattensållat (se profil).
- A 141c1 3 prover, kol, vattensållat (se plan och profil).
- A 141c2 3 prover, kol, vattensållat (se plan och profil).
- A 142 1 prov, kol, vattensållat (se profil).
- A 143 4 prover, kol, vattensållat (se plan och profil).
- A 144 1 prov, kol, vattensållat, koord 080,4/251,6, 373,47-377,43 m öh.
- A 145 2 prover, kol, vattensållat (se profil).
- A 147 4 prover, kol, vattensållat (se profil).
- A 148 3 prover, kol, vattensållat (se profil).
- A 200 1 prov, kol, vattensållat.
- A 201 2 prover, kol, vattensållat (se profil).
- A 202 1 prov, kol, vattensållat (se profil).
- A 203 4 prover, kol, vattensållat (se plan och profil).
- A 204 6 prover, kol, vattensållat (se plan och profil).

Fosfatprover

- A 140 4 prover, 1-4 (se profil).
- A 141b 4 prover, 1-4 (se profil).
- A 141 C1 3 prover, 1-3 (se profil).
- A 141 C2 4 prover, 1-4 (se profil).
- A 143 4 prover, 1-4 (se profil).
- A 148 7 prover.

Andra prover

- A 139: Prov på träbitar, ca 0,3 l, N delen av anl.
Jordprov, ca 0,3 l (nr 1 se profil)
Makrofossilprov, 0,6 l, NV halvdelen av anl.
- A 140 Jordprov, 3 st, 0,2-0,3 l (nr 1-3 se profil).
- A 141b Makrofossilprov, ca 2 l (se profil).
- A 142 Jordprov, ca 0,2 l (se profil).
- A 143 Träprov, ca 0,3 l, SÖ delen av anl.
Prov på murket trä, ca 0,4 l, NNV delen av anl.
Makrofossilprov, 2,5 l, NNV delen av anl. (se profil).
- A 148 Jordprov, ca 1,5 l, Ö om profil, lager 3 (se profil).
Jordprov, ca 1 l, Ö om profil, lager 4.5 (se profil).
- A 202 Makrofossilprov, 3 l, härdfyllning, NÖ delen.
- A 203 Makrofossilprov, härdfyllning, 1 påse, 3 l.
- A 204 Makrofossilprov, härdfyllning, 2 påsar om vardera 3 l, NV delen.
Makrofossilprov, härdfyllning, 2 påsar om 3 resp 2,5 l, SÖ delen.

9.6. Fyndförteckningar

9.6.1. Fyndförteckning, numrerade fynd

- F. 1 Mynt, koppar, 1/6 öre silver, Karl XI (1672-1697), år 1676, 6,1 g, meterruta 030/304, plöjskikt.
- F. 2 Mynt, silver, Karl XII (1697-1718), år 1699, förkommet, 3,0 g, meterruta 030/307, plöjskikt. Myntet förkommet, stulet.
- F. 3 Mynt, silver, 1/24 riksdaler, Gustaf III (1771-1792), år 1778, 2,4 g, meterruta 032/305, plöjskikt.
- F. 4 Mynt, koppar, halvt, "vårt...", 1,5 g, meterruta 033/304, plöjskikt.

- F. 5 Mynt, koppar, 1/12 skilling, Gustav IV (1796-1809), år 1808, 2,0, meterruta 033/305, plöjskikt.
- F. 6 Mynt, koppar, 1 öre kopparmynt, Fredrik I (1720-1751), år ?, 3,7 g, meterruta, 034/301, plöjskikt.
- F. 7 Mynt, koppar, 1 öre kopparmynt, Fredrik I, (1720-1751), år 1724, 4,1 g, meterruta 034/305, plöjskikt.
- F. 8 Mynt, silver, 5 öre silvermynt, Karl XI (1672-1697), år 1693, 2,8 g, meterruta 036/306, plöjskikt.
- F. 9 Mynt, silver, 1/12 riksdaler silvermynt, Gustav III (1771-1792), år 1778, 4,0 g, meterruta, 037/304, plöjskikt. Ej återfunnet.
- F. 10 Kritpipa, 1 fragm. av skaft med stämpel, "Stockholm", "D. Almqvist", 3 g, meterruta 044/263, plöjskikt.
- F. 11 Smått glas, 4 bitar, 7,9 g, meterruta 052/255, plöjskikt.
- F. 12 Stylus till griffel, 2 fragm., 2,8 g, meterruta 052/255, plöjskikt.
- F. 13 Keramik, 14,7 g, meterruta 052/265, plöjskikt.
- F. 14 Hyska, brons, 1,4 g, meterruta 054/249, plöjskikt.
- F. 15 Örslev, brons, 1,4 g, meterruta 054/257, plöjskikt.
- F. 16 Läder, fragment, 3,4 g, meterruta 056/249, plöjskikt.
- F. 17 Keramik, kantfragm., 18,1 g, meterruta 056/249, plöjskikt.
- F. 18 Hänge, stiliserat AV (Ave Maria,) silver, 0,7 g, meterruta 056/251, plöjskikt.
- F. 19 Hake, knappformad m genomborrat blomsterornament, brons, 3,9 g, meterruta 056/252, plöjskikt.
- F. 20 Knapp, brons, 0,4 g, meterruta 056/253, plöjskikt.
- F. 21 Glaspärla, halv, blå, 0,5 g, meterruta 056/267, plöjskikt.
- F. 22 Porslin, flintgods "Gustafsberg", tryckt brunt mönster, 4,0 g, meterruta 057/254, plöjskikt.
- F. 23 Läder, fragment m intryckt stjärna, 1,9 g, meterruta 057/256, plöjskikt.
- F. 24 Hänge, brons, 1,1 g, meterruta 057/256, plöjskikt.
- F. 25 Mynt, koppar, 1/2 öre silvermynt, "F...R.S." (Fredrik Rex Sv, 1720-1751), 4,3 g, meterruta 058/247, plöjskikt.
- F. 26 Keramik, 1 bit rödgods, knapp till lock? till lergryta, kornig, grön glasyr, 29,5 g, meterruta 058/253, plöjskikt.
- F. 27 Keramik, 1 bit, gråsvart gods, inv och utv glasyr, brandskadat, 4,5 g, meterruta 058/253, plöjskikt.
- F. 28 Keramik, 7 bitar rödgods, spår av invändig, gråsvart, kornig glasyr, 38 g, meterruta 058/257, plöjskikt.
- F. 29 Tyg, ett fragm. av blått ylletyg, 0,8 g, meterruta 058/263, plöjskikt.
- F. 30 Stylus?, smitt järn, böjt huvud i form av stiliserad häst, 6,9 g, meterruta 061/251, plöjskikt.
- F. 31 Nyckel, järn, 16,2 g, meterruta 061/252, plöjskikt.
- F. 32 Keramik, hänkel till gryta eller kanna, blekgul glasyr på engobe, 9,9 g, meterruta 061/252, plöjskikt.
- F. 33 Eldstål, variant med endast en lyra, 13 g, meterruta 062/255, plöjskikt.
- F. 34 Mynt, koppar, 1 öre silvermynt, Adolf Fredrik (1751-1771), år 1763, 12,9 g, meterruta 062/277, plöjskikt.
- F. 35 Mynt, koppar, 1 öre kopparmynt, Fredrik I (1720-1749), 4,5 g, meterruta 062/279, plöjskikt.
- F. 36 Mynt, koppar, 1/2 skilling, år 1802, "Riks. Ständ. Riksg. Contors Pollet", 4,8 g, meterruta 064/277, plöjskikt.
- F. 37 Fingerborg, brons, 1,9 g, meterruta 068/243, plöjskikt.
- F. 38 Eldstål, lyrformat, järn, 24,1 g, meterruta 068/267, plöjskikt.
- F. 39 Porslin, 10 bitar, vit glasyr m tryckt brun dekor, 35,4 g, meterruta 070/259, plöjskikt.
- F. 40 Kritpipa, del av huvud, 9,2 g, meterruta 070/265, plöjskikt.
- F. 41 Malja?, brons, 0,6 g, meterruta 072/267, plöjskikt.
- F. 42 Porslin, dekor i guld och relief, 17,3 g, meterruta 078/233, plöjskikt.
- F. 43 Doppsko, brons, till knivslida, knappformig avslutning nedåt, ristat mönster på utsida, läderfragment innuti doppskon, 2,5 g, meterruta 082/257, plöjskikt.
- F. 44 Kamfragm, 2 st, 0,6 g, meterruta 084/229, plöjskikt.
- F. 45 Kritpipa, del av huvud, 8,8 g, meterruta 090/240, plöjskikt. Felaktig koordinat.
- F. 46 Planglas, grönt, 4,5 g, meterruta 100/225, plöjskikt.

- F. 47 Flinta, 1 bit, 0,4 g, meterruta 100/227, plöjskikt.
- F. 48 Klocka, legeringsmetall (ej järn), kläpp av järn, 149,6 g, meterruta 102/231, plöjskikt.
- F. 49 Kritpipa, 3 bitar, skaftdelar varav 1 med dekor med tre liljor, 6,3 g, meterruta 104/227, plöjskikt.
- F. 50 Bronsbleck, 1 st, 2 nithål, 0,7 g, meterruta 104/227, plöjskikt.
- F. 51 Hästsosöm, 6,3 g, meterruta 106/223, plöjskikt.
- F. 52 Buktigt glas, 1 bit, ofärgat m slipad dekor, inskrift "...lygla... och "svan" m strålar, 2,8 g, meterruta 114/215, plöjskikt.
- F. 53, järngryta, del av, 32,2 g, meterruta 114/215, plöjskikt.
- F. 54 Horn, 1 bit, 1,6 g, meterruta 114/241, plöjskikt.
- F. 55 Keramik, fot till gryta, ca 4,5 cm l samt 1,2 cm i diam, rester av brun glasyr, 16,6 g, meterruta 116/209, plöjskikt.
- F. 56 Eldstål, ovalt, 18,0 g, meterruta 116/215, plöjskikt.
- F. 57 Buktigt glas, flaskbotten, 3 fragm. svagt grönt, 44 g, meterruta 117/211, plöjskikt. Felaktig koordinat.
- F. 58 Söljeram, järn, rektangulär, 12,9 g, meterruta 117/211, plöjskikt. Felaktig koordinat.
- F. 59 Mynt, koppar, 2 öre silvermynt, år 1668, 27,8 g, meterruta 128/211, plöjskikt. Myntet är stulet.
- F. 60 Porslin, 1 bit, vit glasyr, 22 g, meterruta 128/221, plöjskikt.
- F. 61 Rälsspik, 1 st, 84,5 g, meterruta 130/213, plöjskikt.
- F. 62 Kritpipa, 1 fragm. av huvud, 6,7 g, meterruta 132/217, plöjskikt.
- F. 63 Horn, bearbetat?, 1,5 g, meterruta, 140/225, plöjskikt
- F. 64 Fingerring, guldöverdraget silver, motiv korsfästelsescen, ca 1450-1600, 5,3 g, skog 2, meterruta 159/170, i blekjord under torv.
- F. 65 Lieblad, järn, avbrutet, 163,4 g, koord 104,05/227,15, 376,98 m öh.
- F. 66 Nyckel, järn, 143,3 g, knivblad, järn, 24,1 g, lösfynd utanför de grävda ytorna av potatisplockare, meterruta 100/295, plöjskikt.
- F. 67 Pilspets, järn, 14,5 g, fynd under plöjskikt i rostfärgad jord, koord 107,5/227,3, 376,96 m öh.
- F. 68 Mynt, koppar, 1 öre kopparmynt, "U E R S" (Ulrika Eleonora Regis Sv, (1719-1720), år 1719, 4,2 g, fynd i spadvänd gammal markyta, koord 062,5/252,8.
- F. 69 Keramik, 1 bit stengods, 13,2 g, fynd i dumphög.
- F. 70 Keramik, rödgods, brun glasyr, 2,55 g, fynd i gammal markyta under plöjskikt, 5-meterruta 085/255.
- F. 71 Keramik, 2 bitar rödgods, den ena med rödbrun glasyr m vit dekorn på insidan, den andra m dekor av vulster, 12,7 g, A 141a
- F. 72 Keramik, 1 bit gråsvart gods, insida m vit och röd bemålning, 3,2 g, 1 bit drejat rött gods, 3,5 g, 10-meterruta 080/240, i spadvänd jord under plöjskikt, rensning.
- F. 73 Knapp, förgylld brons, 2,65 g, A 141c, SÖ delen, profilgrävning.
- F. 74 Kritpipa, skaftdel med runtgående stämpel, "Stockholm" och "O. Almqvist", A 141c, NÖ halvdelen.
- F. 75 Hyska, brons, 0,2 g, A 144, SÖ delen, profilgrävning.
- F. 76 Ring, brons, bandformig, ca 1,8 cm i diam, 0,7 g, A 147, V delen.
- F. 77 Kritpipa, större delen av 1 huvud, 9,4 g, A 147, V delen.
- F. 78 Kritpipa, 1 huvud, helt, 11,5 g, A 147, Ö delen.
- F. 79 Keramik, 2 bitar, invändig brun glasyr, 46,35 g. A 157.
- F. 80 Keramik?, rödgods, 2 bitar, den ena har möjligen spår av bemålning. Kan möjligen även vara kakel?, 10,9 g. A 157.
- F. 81 Keramik, 8 bitar, rödgods, glaserat på insida m brun bottenglasyr och gul dekor, 20,25 g, A 201, N delen.
- F. 82 Eldstål, ovalt, 25,95 g, A 204, fynd i härdyta.
- F. 83 Bryne, 52,3 g, A 204, påträffat under härpackning.
- F. 84 Eldstål, närmast ovalt, ca 5,7x2,2 cm st och 0,2-0,35 cm tj, m en oval fördjupning på ena sidan, 24,1 g, meterruta 030/308, plöjskikt.
- F. 85 Stylus till griffel, 1 bit av, 0,8 g, meterruta 030/308, plöjskikt.
- F. 86 Yxformigt hänge, brons, 1,25 g, meterruta 030/309, plöjskikt.
- F. 87 Keramik, 2 bitar varav 1 mynning?, spår av glasyr, 15,7 g, meterruta 030/313, plöjskikt.
- F. 88 Kritpipa, 3 bitar av huvud, 6,3 g, meterruta 031/308, plöjskikt.
- F. 89 Flinta, 1 bit, gulgrå, 7,0 g, meterruta 032/305, plöjskikt.

- F. 90 Blytenar, gjutna, 3 st, 23,5 g, meterruta 032/310, plöjskikt.
- F. 91 Pärta, halv, lila/rosa glas, facetterad, 0,65 g, meterruta 033/305, plöjskikt.
- F. 92 Järnfragm., 2 st, del av bordsknivblad?, 14,7 g, meterruta 034/289, plöjskikt.
- F. 93 Järngrvta, fragm. av, 115,6 g, meterruta 034/301, plöjskikt.
- F. 94 Keramik, 1 bit rödgods, spår av utvändig glasyr, 11,8 g, meterruta 033/307, plöjskikt.
- F. 95 Kniv, järn, 1 st, 35,85 g, meterruta 038/303, plöjskikt.
- F. 96 Keramik, 1 bit, spår av utvändig grå glasyr, eldpåverkat, 8,95 g, meterruta 038/303, plöjskikt.
- F. 97 Kniv (bordskniv), skaftdel av järn m 3 nitar av brons, trärester i samband med dessa, 21,1 g, meterruta 040/283, plöjskikt.
- F. 98 Keramik, 1 bit saltglacerat gods, slammad insida, 3,1 g, meterruta 042/287, plöjskikt.
- F. 99 Keramik, 3 bitar, varav 2 glacerade, 1 bottendel, 28,1 g, meterruta 042/297, plöjskikt.
- F. 100 Keramik, 7 bitar, rödgods, mörkbrun glasyr på insidan m dekor i grönt, vitt samt gult, 14,85 g, meterruta 044/295, plöjskikt.
- F. 101 Keramik, 5 bitar, rödgods, brun glasyr på insida, 1 randbit, 45,7 g, meterruta 044/295, plöjskikt.
- F. 102 Kritpipa, 1 bit av huvud, dekor m stjärna på baksida, 2,4 g, meterruta 044/295, plöjskikt.
- F. 103 Kritpipa, 1 del av huvud, antydan till reliefdekor på baksida, 4,25 g, meterruta 046/285, plöjskikt.
- F. 104 Keramik, rödgods, på insida mörkbrun glasyr, gulvit dekor, 10,15 g, meterruta 046/295, plöjskikt.
- F. 105 Keramik, 2 bitar, spår av glasyr, 13,7 g, meterruta 048/273, plöjskikt.
- F. 106 Bronsbleck, omvikt, 1 st, 2,4 g, meterruta 050/265, plöjskikt.
- F. 107 Keramik, 1 bit stengods, 2,6 g, meterruta 050/281, plöjskikt.
- F. 108 Stylus till griffel, 1 fragm., 1,4 g, meterruta 050/283, plöjskikt.
- F. 109 Kritpipa, 2 fragm., delar av huvud, på sida av klack är stämplar "2" resp "O", 2,6 g, meterruta 050/289, plöjskikt.
- F. 110 Bronsbleck, 1 st, med spikhål, 11,8 g, meterruta 052/249, plöjskikt.
- F. 111 Griffeltavla, del av, mörkgrå skiffer, på ena sidan inristade linjer, 11,4 g, meterruta 052/261, plöjskikt.
- F. 112 Keramik, 1 bit, oglaserad, 2,6 g, meterruta 052/275, plöjskikt.
- F. 113 Kakel, 1 bit, med spår av piplera och ornament, 6,05 g, meterruta 052/277, plöjskikt.
- F. 114 Keramik, 1 bit inv brun glasyr, gulvit dekor, 4,45 g, meterruta 052/287, plöjskikt.
- F. 115 Porslin, 1 bit, vit glasyr m blå tryckt dekor på utsida, eldpåverkad, 4,2 g, meterruta 054/251, plöjskikt.
- F. 116 Horn, 1 bit bearbetat, 28,4 g, 1 fragm, bearbetat, 30,8 g, meterruta 054/257, plöjskikt.
- F. 117 Stylus till griffel, 1 fragm, 1,0 g, meterruta 054/257, plöjskikt.
- F. 118 Buktigt glas, 1 bit grönt, 11,1 g, meterruta 054/261, plöjskikt.
- F. 119 Kakel, 1 bit, ornament, gulaktig glasyr, 14,35 g, meterruta 055/252, plöjskikt.
- F. 120 Keramik, 3 bitar, 1 bit m brun och gulvit glasyr, 0,3 g, 1 m dekor av piplera utv och inv, 1 bit m grå lera utan glasyr, 9,2 g, meterruta 055/254, plöjskikt.
- F. 121 Kritpipa, 1 bit av skaft, 3,5 g, avtryck av tänder. Pipskaftet har troligen gått av och den grövre delen mot huvudet har tålits för att passa i munnen. Meterruta 055/256, plöjskikt.
- F. 122 Kakel, 1 bit till kakelugn, vit glasyr, 350 g, meterruta 055/268, plöjskikt.
- F. 123 Keramik, 7 bitar, rödgods, troligen fat, 6 bitar m spår av grön glasyr, 61,5 g, meterruta 056/249, plöjskikt.
- F. 124 Keramik, 2 bitar, rödgods, spår av brun glasyr på utsidan, piplera på in och utsida, 22,8g, meterruta 056/249, plöjskikt.
- F. 125 Kakel, 3 bitar, rödgods, spår av piplera på en bit, 15,1 g, meterruta 056/249, plöjskikt.
- F. 126 Pistol, miniatyr, järn, inskrift "CADET" på ena långsidan, 34,35 g, meterruta 056/251, plöjskikt.
- F. 127 Järnkedja med järnring, länkar bestående av snodd järntråd bildande dubbla länkar m knut mellan, 19,4 g, meterruta 056/251, plöjskikt.
- F. 128 Fjäder till lås?, järn, 38,9 g, meterruta 056/251, plöjskikt.
- F. 129 Keramik, 4 bitar, rödgods med invändig glasyr varav: 1 randbit till fat med grön glasyr, 1 bottenbit med krusig och grön glasyr, 1 med mörk inv glasyr samt 1 med gul inv och brun utv glasyr, 23,5 g, meterruta 056/255, plöjskikt.
- F. 130 Munspel, del av, rekt bronsplatta m avlånga rekt hål i stigande skala, 2 nithål i ändarna, 17,35 g (kan höra samman med F. 110), meterruta 056/257, plöjskikt.

- F. 131 Kakel eller del av spiselkrans, rödgods, 19,7 g, meterruta 056/265, plöjskikt.
- F. 132 Kniv, bordskniv, järn, 25,2 g, meterruta 056/267, plöjskikt.
- F. 133 Kritpipa, 1 bit av skaft, lergods, 1,6 g, meterruta 056/269, plöjskikt.
- F. 134 Ben till gryta, järn, 1 st, 88,35 g, meterruta 056/271, plöjskikt.
- F. 135 Kritpipa, 2 bitar av skaft och 1 bit från huvud, stjärndekor på baksida, 6,85 g, meterruta 056/275, plöjskikt.
- F. 136 Keramik, 3 bitar, 1 bit m rest av glasyr, 6,15 g, meterruta 057/252, plöjskikt.
- F. 137 Kritpipa, 1 bit av huvud, dekor av vulster, 0,6 g, meterruta 057/253, plöjskikt.
- F. 138 Keramik, 3 bitar varav 1 hänkel, samtliga m rest av glasyr, 3,2 g, meterruta 057/254, plöjskikt.
- F. 139 Stylus till griffel, 1 fragm., 1,75 g, meterruta 057/258, plöjskikt.
- F. 140 Stylus till griffel, 1 fragm., 2 g, meterruta 057/260, plöjskikt.
- F. 141 Keramik, 1 bit oglaserat ljusgrått stengods, 3,1 g, meterruta 057/264, plöjskikt.
- F. 142 Kritpipa, 1 bit av huvud, stämpel på undersida av klack, kors?, 2 g, meterruta 057/266, plöjskikt.
- F. 143 Bronsbleck, rektangulärt, omvikt, 1 bit m 2 hål, 6,6 g, meterruta 057/268, plöjskikt.
- F. 144 Bly, 2 bitar, fönsterbly?, 5,65 g, meterruta 058/247, plöjskikt.
- F. 145 Stylus till griffel, 1 fragm., 0,6 g, meterruta 058/249, plöjskikt.
- F. 146 Bronsbleck, 0,9 g, meterruta 058/250, plöjskikt.
- F. 147 Kakel, 1 bit, räfflad yta, spår av utv vit glasyr, 3,7 g, meterruta 058/253, plöjskikt.
- F. 148 Blyplåt, 3 bitar, 1 m omvikt kant, 14,35 g, meterruta 058/254, plöjskikt.
- F. 149 Knapp?, fragm. av, järn samt brons, 0,55 g, meterruta 058/255, plöjskikt.
- F. 150 Järnten m runt hål, del av betsel?, 35,85 g, meterruta 058/255, plöjskikt.
- F. 151 Kritpipa, 1 bit av huvud, vulstdekor från klack och uppåt, 2,0 g, meterruta 058/255, plöjskikt.
- F. 152 Keramik, 1 bit, rödgods (del av fat), inv? grön och kornig glasyr, 10,0 g, meterruta 058/263, plöjskikt.
- F. 153 Gryta, gjutjärn, ben, 190,75 g, meterruta 059/248, plöjskikt.
- F. 154 Keramik, 2 bitar, stengods?, 1,7 g, meterruta 059/250, plöjskikt.
- F. 155 Bly/tennplåt, 5 bitar, platta, 4,4 g, meterruta 059/252, plöjskikt.
- F. 156 Keramik, 3 bitar m engobe på in och utsida, 1 m gul/grön glasyr, 14,1 g, meterruta 059/252, plöjskikt.
- F. 157 Kritpipa, 3 bitar, 2 bitar av skaft 1 bit av huvud, det senare med stämpel, ram m bokstäver "O. A.", "StH", 5,8 g, meterruta 059/252, plöjskikt.
- F. 158 Keramik, 8 bitar m rest av gul, kornig, glasyr, 23,2 g, meterruta 059/256, plöjskikt.
- F. 159. Buktigt glas, flaskhals, grön, 25,25 g, meterruta 059/258, plöjskikt.
- F. 160 Kritpipa, 3 bitar, 2 delar av skaft varav 1 m dekor av cirklar och uddsnitt, 1 del av huvud m dekor av punkter och streck, 14,3 g, meterruta 059/266, plöjskikt.
- F. 161 Keramik, del av ben?, m engobe, 3,7 g, meterruta 060/250, plöjskikt.
- F. 162 Knapp, ben, 4 hål, 0,6 g, meterruta 060/251, plöjskikt.
- F. 163 Sax, 1 bit av blad, 2,8 g, meterruta 060/252, plöjskikt.
- F. 164 Keramik, 8 bitar, 3 m gul glasyr varav 1 m handtag, 1 m grön glasyr samt 4 m rest av glasyr, 39,7 g, meterruta 060/252, plöjskikt.
- F. 165 Patron, bottendel, Gyttertorp, kalib 16, 8,7 g, meterruta 060/255, plöjskikt.
- F. 166 Keramik, 6 bitar varav 2 m grön glasyr, 1 m röd glasyr, 1 m brungul glasyr samt 2 utan glasyr, 22,1 g, meterruta 060/254, plöjskikt.
- F. 167 Kniv, järn, tånge samt liten del av blad, 13,2 g, meterruta 060/257, plöjskikt.
- F. 168 Kakel/Keramik, 1 bit rödgods, grovt gods med gulbrun-rödbrun glasyr, 28,7 g, meterruta 060/261, plöjskikt.
- F. 169 Flinta, 1 bit, bössflinta?, 2,0 g, meterruta 060/261, plöjskikt.
- F. 170 Buktigt glas, flaskhals, smält, 33,0 g, meterruta 060/263, plöjskikt.
- F. 171 Porslin (kinesiskt), 2 bitar, vit glasyr varav 1 m dekor i flytande blått m brun glasyr på undersida, fat med druvbård och vassruggar?, 9,9 g, meterruta 060/265, plöjskikt.
- F. 172 Stylus till griffel, 1 bit, 1,25 g, meterruta 060/281, plöjskikt.
- F. 173 Skavjärn, tånge samt del av blad, 27,55 g, meterruta 061/251, plöjskikt.
- F. 174 Kritpipa, 6 bitar, 5 delar av skaft, 1 del av huvud m stämpel "O. A." samt "N" resp "2" på fot, 11,8 g, meterruta 061/253, plöjskikt.
- F. 175 Metallbleck m omvikt kant, kil till stuprör?, 9,9 g, meterruta 061/253, plöjskikt.

- F. 176 Porcelain (kinesiskt), 1 bit, dekor i flytande blått på insida, utsida brun, tefat med druvbård 1,3 g, meterruta 061/253, plöjskikt.
- F. 177 Kakel, 1 bit glaserat, 9,3 g, meterruta 061/254, plöjskikt.
- F. 178 Puns, järn, 44,2 g, meterruta 061/258, plöjskikt.
- F. 179 Keramik, 1 bit, del av skaft eller fot, rest av glasyr, 9,2 g, meterruta 061/264, plöjskikt.
- F. 180 Kritpipa, 2 bitar från huvud, på ena sidan av klacken är stämpel "N", 4,45 g, meterruta 061/267, plöjskikt. Felaktig koordinat.
- F. 181 Kniv, järn, intakt, 26,5 g, meterruta 048/284, plöjskikt. Felaktig koordinat.
- F. 182 Spiselkrans?, del av, 1 bit, rödgods, 28,6 g, meterruta 071/273. plöjskikt. Felaktig koordinat.
- F. 183 Keramik, 1 bit, rödgods, inv glasyr i brunt, gulvitt samt grönt, 11,95 g, meterruta 045/295, plöjskikt. Felaktig koordinat.
- F. 184 Kakel, 2 bitar, brun glasyr på 1 sida, 34,05 g, meterruta 046/295, plöjskikt.
- F. 185 Porcelain (kinesiskt), 1 bit, vit glasyr m dekor i flytande blått på ovansida och brun glasyr på undersida, fat m druvbård och fallande fågel (som F. 176), 7,4 g, meterruta 055/263, plöjskikt. Felaktig koordinat.
- F. 186 Keramik, 1 bit, randdel m bred hänkel, inv brun glasyr, 20,65 g, meterruta 026/302, plöjskikt.
- F. 187 Spiselkrans, del av, rödgods, 30,35 g, meterruta 059/265, plöjskikt. Felaktig koordinat.
- F. 188 Kritpipa, 2 fragm., skaft samt huvud. På huvud är stämpel "D. A. St:h", 4,45 g, meterruta 062/253, plöjskikt.
- F. 189 Kritpipa, 4 bitar, 3 delar av skaft samt 1 bit av huvud, på huvud är stämpel "D. A. St:h". 5,3 g, meterruta 062/265, plöjskikt.
- F. 190 Stylus till griffel, 1 bit, 1,75 g, meterruta 062/273, plöjskikt.
- F. 191 Smält glas, bit av flaskhals, ofärgat, 12,3 g, meterruta 064/249, plöjskikt.
- F. 192 Läskstång?, del av, 17,1 g, meterruta 062/279
- F. 193 Knapp, brons, dekor i centrum med ankare, 0,95 g, meterruta 063/260, plöjskikt.
- F. 194 Stylus till griffel, 1 fragm., 5,25 g, meterruta 063/260, plöjskikt.
- F. 195 Bronsring, 10 g, meterruta 064/257, plöjskikt.
- F. 196 Järmpuns, 84 g, meterruta 065/240, plöjskikt.
- F. 197 Kritpipa, 1 bit av huvud, på sida av klack är otydlig inskrift, siffra och bokstav, 2,8 g, meterruta 065/250, plöjskikt.
- F. 198 Sölja, järn, fyrkantig ram samt torn, 3,35 g, meterruta 065/262, plöjskikt.
- F. 199 Kritpipa, 1 bit av huvud, dekor med stjärna. 1,1 g, meterruta 066/277, plöjskikt.
- F. 200 Bronsbleck, 1,85 g, meterruta 067/254, plöjskikt.
- F. 201 Kritpipa, 1 fragm. av huvud, på sida av klack stämpel, "2" resp "N", 3,8 g, meterruta 068/241, plöjskikt.
- F. 202 Bronsbleck (till verktyg), 1 st, 0,8 g, meterruta 068/241, plöjskikt.
- F. 203 Knapp, metall, 1 st, 0,3 g, meterruta 068/269, plöjskikt.
- F. 204 Lock till saltströare alternativt lock till pipa, brons, 2,45 g, meterruta 070/243, plöjskikt.
- F. 205 Hyska, järn, 1,5 g, meterruta 070/257, plöjskikt.
- F. 206 Porcelain, Gustafsberg, 1 bit grågrön, stämpel, "Hedera", 1887, 21,7 g, meterruta 070/261, plöjskikt.
- F. 207 Fickur, mellanstycke, 12,95 g, meterruta 070/265, plöjskikt.
- F. 208 Järmspik m kulformat huvud, 1 st, 26,2 g, meterruta 076/241, plöjskikt.
- F. 209 Gaffel, järn, 1 st, 33,25 g, järnfragm., 3 st, 1,95 g, järnten, 1 st, 19,75 g, meterruta 078/231, plöjskikt.
- F. 210 Kritpipa, 12 bitar, 9 bitar av skaft samt 3 bitar av huvud varav 1 m stämpel, krona?, 21,15 g, meterruta 078/236, plöjskikt.
- F. 211 Kritpipa, 16 fragm., 8 från skaft och 8 från huvud. Ett nästan helt huvud har dekor av krona? på baksidan (lika som F. 210). En del av huvud har spår av siffror och bokstav på sida av klack "2" resp "M"?, 40,3 g, meterruta 078/237, plöjskikt.
- F. 212 Stylus till griffel, 1 bit, 1,65 g, meterruta 079/236, plöjskikt.
- F. 213 Keramik, 1 bit m spår av glasyr, 7,3 g, meterruta 080/227, plöjskikt.
- F. 214 Porcelain, 8 bitar, vit glasyr varav 2 m brun tryckt dekor, inskrift "...iatic" och "Gu...", 26,8, meterruta 080/227, plöjskikt.
- F. 215 Bronsknapp, mönstrad, spår av försilvring, 1,55 g, meterruta 080/233, plöjskikt.
- F. 216 Kritpipa, 12 bitar varav 10 från skaft och 2 från huvud, 18,35 g, meterruta 080/237, plöjskikt.

- F. 217 Stylus till griffel, 1 fragm., 2,2 g, meterruta 080/237, plöjskikt.
- F. 218 Nyckel, järn, 2,2 g, meterruta 080/241, plöjskikt.
- F. 219 Järnkniv, mellanstycke till skaft m 3 järnitar, 16,15 g, meterruta 080/241, plöjskikt.
- F. 220 Skaft, till sked?, alpaka?, mönstrat, 8,2 g, meterruta 080/245, plöjskikt.
- F. 221 Kritpipa, 3 fragm. av skaft varav 1 ändbit m knoppformig avslutning, 2,6 g, meterruta 080/261, plöjskikt.
- F. 222 Puns?, järn, böjd, 60,1 g, meterruta 080/263, plöjskikt.
- F. 223 Buktigt glas, ofärgat med röda strimmor, 4,3 g, meterruta 082/227, plöjskikt.
- F. 224 Sölja, brons, 1 st, 7,25 g, meterruta 082/237, plöjskikt.
- F. 225 Flinta, 1 bit, 2,85 g, meterruta 082/253, plöjskikt.
- F. 226 Kritpipa, 4 bitar, 2 av skaft och 2 från huvud, på klack är stämpel "N", "2", 8,3 g, meterruta 084/239, plöjskikt.
- F. 227 Kniv, järn, del av, tånge, 8,9 g, meterruta 082/239, plöjskikt.
- F. 228 Kritpipa, 3 bitar, 2 delar av skaft och 1 del av huvud, på sida av klack är stämpel och på undersida av klack är "E. B." under en krona, 7,95 g, meterruta 084/259, plöjskikt.
- F. 229 Kritpipa, 9 bitar, 8 från skaft och 1 från huvud m otydlig stämpel, "...A.", "...h" (troligen O. eller D. Almqvist samt förkortning för Stockholm", meterruta 084/261, plöjskikt.
- F. 230 Porslin, 2 bitar, rest av grön glasyr, 12,4 g, meterruta 086/223, plöjskikt.
- F. 231 Flinta, 1 bit, 12,45 g, meterruta 086/259, plöjskikt.
- F. 232 Knapp, järn?, 1,9 g, meterruta 088/223, plöjskikt.
- F. 233 Gaffel, av järn m benhandtag samt tennbeslag, 41,75 g, meterruta 088/227, plöjskikt.
- F. 234 Gångjärn, stapel, järn, 20,0 g, meterruta 092/231, plöjskikt.
- F. 235 Keramik, 1 bit, rödgods m piplera och ojämn gul inv glasyr, brandskadad, 7,5 g, meterruta 094/227, plöjskikt.
- F. 236 Knapp, metall, tenn?, stjärnmönster, 2,1 g, meterruta 096/233, plöjskikt.
- F. 237 Keramik, 1 bit, gul glasyr m grön dekor, 6,3 g, meterruta 098/239, plöjskikt.
- F. 238 Järnbeslag till dörr?, 67,85 g, meterruta 100/217, plöjskikt.
- F. 239 Mynt, koppar, 1 öre, 1905, 2,0 g, meterruta 100/217, plöjskikt.
- F. 240 Kniv av järn med nitknapp av brons, 30,2 g, meterruta 100/227, plöjskikt.
- F. 241 Ljushållare, del av, tenn, bladornamentik, 12,4 g, meterruta 100/239, plöjskikt.
- F. 242 Bronsbeslag, 1 st, 0,95 g, meterruta 100/247, plöjskikt.
- F. 243 Keramik, 1bit, gul glasyr, 3,4 g, meterruta 102/223, plöjskikt.
- F. 244 Järnkedja, 5 länkar varav 1 är trasig, 9,05 g, meterruta 102/227, plöjskikt.
- F. 245 Keramik, 1 bit stengods, tunt buktigt och brunglaserat gods, 9,9 g, meterruta 102/229, plöjskikt.
- F. 246 Kritpipa, 1 bit av skaft, dekor med fransk lilja, 0,7 g, meterruta 102/229, plöjskikt.
- F. 247 Bronsbleck, 16,1 g, meterruta 102/215, plöjskikt.
- F. 248 Kniv, järn, 16,65 g, meterruta 104/231, plöjskikt.
- F. 249 Kritpipa, 1 bit av skaft, dekor m vulster och fransk lilja, 2,6 g, meterruta 104/247, plöjskikt.
- F. 250 Keramik, 1 bit, glaserad, vågig dekor i brunt, gult samt grönt, 6,4 g, meterruta 106/219, plöjskikt.
- F. 251 Kakel, rödgods, grön glasyr, brandskadat, 10,7 g, meterruta 106/223, plöjskikt.
- F. 252 Keramik, vit och gul glasyr, 1 bit, 9,2 g, meterruta 106/227, plöjskikt.
- F. 253 Järnten., 1 st, 4 g, meterruta 106/239, plöjskikt.
- F. 254 Keramik, 2 bitar rödgods, 1 m dekor m gul och brun glasyr, 6,7 g, meterruta 108/219, plöjskikt.
- F. 255 Keramik, 1 bit, 7,15 g, meterruta 108/223, plöjskikt.
- F. 256 Buktigt glas, flaskhals, ofärgad, 8,15 g, meterruta 108/235, plöjskikt.
- F. 257 Järnknapp, 1 st, 4,85 g, meterruta 108/243, plöjskikt.
- F. 258 Keramik, 1 bit, invändig glasyr, linjedekor i gult samt gröna inslag, 22,6 g, meterruta 110/223, plöjskikt.
- F. 259 Hyttslagg?, 1 bit, 3,85 g, meterruta 110/223, plöjskikt.
- F. 260 Järnkniv, del av blad, 6,8 g, meterruta 112/239, plöjskikt.
- F. 261 Flinta, 1 bit, 4,8 g, meterruta 114/209, plöjskikt.
- F. 262 Keramik, 1 bit, kantbit m utv gulvit glasyr, 12,6 g, meterruta 114/223, plöjskikt.
- F. 263 Keramik, 2 bitar, glaserad, dekor i vågmönster av grönt, gult och brunt, 1 bit m hål, 40,9 g (passning mellan bitarna), meterruta 114/225, plöjskikt.

- F. 264 Penna, bronshölje, 8,8 g, meterruta 114/237, plöjskikt.
- F. 265 Borr, järn, 29,25 g, meterruta 116/221, plöjskikt.
- F. 266 Keramik, 1 bit, randdel m rest av gul ojämn glasyr, 16,9 g, meterruta 116/223, plöjskikt.
- F. 267 Keramik, 2 bitar, invändig gul glasyr, 28,3 g, meterruta 116/231, plöjskikt.
- F. 268 Keramik, stengods, 1 bit m brun/gul glasyr, 2,3 g, meterruta 118/233, plöjskikt.
- F. 269 Keramik, 1 bit, oglaserat, 1,6 g, meterruta 118/235, plöjskikt.
- F. 270 Järnkniv, avbrutet blad, bronsbeslag, 24,2 g, meterruta 122/233, plöjskikt.
- F. 271 Keramik, 1 bit stengods, glasyr på utsida, 7,6 g, meterruta 124/277, plöjskikt.
- F. 272 Järnkedja, del av, bestående av 5 länkar, 15,75 g, meterruta 124/229, plöjskikt.
- F. 273 Keramik, 1 bit, röd glasyr på utsida och vit inv, 5,2 g, meterruta 126/233, plöjskikt.
- F. 274 Knivblad?, 1 st, 9,35 g, meterruta 136/201, plöjskikt.
- F. 275 Stylus till griffel, 1 fragm., 1,4 g, meterruta 140/219, plöjskikt.
- F. 276 Keramik, 1 bit, stengods, glaserat, 1,9 g, meterruta 142/209, plöjskikt.
- F. 277 Keramik, 1 bit, invändig glasyr, grön, 21,8 g, meterruta 142/219, plöjskikt.
- F. 278 Porslin (kinesiskt), 1 bit, insida dekor av flytande blått, bambu och pion, utsida i brunt, 8,75 g, skog 2, meterruta 157/174, Rn 1.
- F. 279 Bronsknapp, 1 st, 2,4 g, meterruta 157/174, Rn 1.
- F. 280 Keramik, 18 bitar, 12 m grön glasyr varav 1 hank, 1 m gul glasyr, 1 m brun glasyr och 4 m piplera, 57,25 g, 5-meterruta 055/245, spadvänd gammal markyta.
- F. 281 Kritpipa, 7 bitar, varav 4 från skaft och 3 från huvud, 2 av de senare har vulstdekor, 7,7 g, 5-meterruta 055/245, spadvänd gammal markyta.
- F. 282 Keramik, 10 bitar, 8 m gulbrun inv glasyr varav 2 bitar m lagning, 2 bitar m mörkbrun inv glasyr, 60,8 g, 5-meterruta 075/265, spadvänd gammal markyta.
- F. 283 Kritpipa, 2 bitar av skaft varav 1 m dekor, 3,65 g, 5-meterruta 075/265, spadvänd gammal markyta.
- F. 284 Buktigt glas, 1 bit av fot, ofärgat, 19,3 g, 5-meterruta 075/265, spadvänd gammal markyta.
- F. 285 Sölja, järn, bandformad, 21,95 g, 5-meterruta 075/265, spadvänd gammal markyta.
- F. 286 Keramik, 37 bitar, huvudparten m spår av glasyr samt piplera, 146,1 g, 5-meterruta 055/255, spadvänd gammal markyta.
- F. 287 Porslin (kinesiskt), 1 bit av fat, dekor på insida i flytande blått, bambudekor, utsida med brun, 5-meterruta 055/255, spadvänd gammal markyta.
- F. 288 Keramik, 1 bit stengods?, grå glasyr m dekor av blå rand samt mönster, 3,4 g, 5-meterruta 055/250, spadvänd gammal markyta.
- F. 289 Keramik, 9 bitar, rödgods, 2 m grön glasyr, 3 m gulbrun glasyr, 2 m piplera, 27,35 g, 5-meterruta 055/250, spadvänd gammal markyta.
- F. 290 Porslin (kinesiskt), 1 bit, dekor på ovensida i flytande blått, brandskadat, 0,85 g, 5-meterruta 055/250, spadvänd gammal markyta.
- F. 291 Kritpipa, 11 bitar, 1 bit från huvud och 10 från skaft varav 1 m dekor och inskrift, 5-meterruta 055/250, spadvänd gammal markyta.
- F. 292 Lieblad, del av, omvikt, 60,4 g, 5-meterruta 055/250, spadvänd gammal markyta.
- F. 293 Kritpipa, 15 bitar, 13 från skaft och 2 från huvud varav 1 m spår av stämpel, möjl S. t. h., 36,3 g, 5-meterruta 080/230, spadvänd gammal markyta.
- F. 294 Kritpipa, 10 bitar, 7 från skaft varav 1 bit m tandavtryck och 3 från huvud varav 1 m stämpel på sida av klack, "3", 21,85 g, 5-meterruta 080/255, spadvänd gammal markyta.
- F. 295 Kritpipa, 2 bitar, skaft resp huvud, på sida av klack är svårtydd stämpel, 7,05 g, 5-meterruta 050/255, spadvänd gammal markyta.
- F. 296 Porslin (kinesiskt), 1 bit, dekor på insida i flytande blått, fat m druvbård och bambu, utsida är brun, 1,15 g, 5-meterruta 050/255, spadvänd gammal markyta.
- F. 297 Keramik, 2 bitar, rödgods, spår av glasyr, 4,85 g, 5-meterruta 050/255, spadvänd gammal markyta.
- F. 298 Kritpipa, 5 fragm., 3 från huvud och 2 från skaft, båda huvuddelarna har dekor, 24,15 g, 5-meterruta 075/230, spadvänd gammal markyta.
- F. 299 Keramik, 1 bit m spår av grå utv glasyr, 3,2 g, 5-meterruta 070/260, spadvänd gammal markyta.
- F. 300 Bronsten m nit, 1 st, 1,5 g, 5-meterruta 080/230, spadvänd gammal markyta.
- F. 301 Järnbrodd, 1 st, 15,4 g, 5-meterruta 090/255, spadvänd gammal markyta.
- F. 302 Sölja, 1 st, järn, 1,6 g, 5-meterruta 090/255, spadvänd gammal markyta.
- F. 303 Porslin (kinesiskt), 1 bit, på insidan dekor i flytande blått, kopp dekor m bambu, utsidan brun, 0,3 g, 5-meterruta 055/265, spadvänd gammal markyta.

- F. 304 Porslin (kinesiskt), 1 randbit, dekor på insida i flytande blått, fat m druvbård, brun utsida, 0,4 g, 5-meterruta 065/255, spadvänd gammal markyta.
- F. 305 Järkniv, del av, 14,5 g, 5-meterruta 100/240, spadvänd gammal markyta.
- F. 306 Porslin (kinesiskt), 1 randbit, dekor på insida av flytande blått, fat m druvbård (jfr F. 176), utsida brun, 1,15 g, 5-meterruta 055/260, spadvänd gammal markyta.
- F. 307 Horn, 1 bit, sågat, 143 g, 5-meterruta 080/250, spadvänd gammal markyta.
- F. 308 Stapel till dörr, 1 st, 87,25 g, 10-meterruta 080/240, rensning.
- F. 309 Br lera, till spiselkrans, 6 bitar, 65,5 g, 10-meterruta 060/260, rensning.
- F. 310 Eldstål, helt i järn med rännformig fördjupning på ena sidan, 49 g, 10-meterruta 050/280, rensning.
- F. 311 Porslin (kinesiskt), 2 bitar, dekor i flytande blått, fat m druvbård, dekor m pion (möjligen sammanhörande m F. 290), 1 brandskadad, den brandskadade har brun utsida, 2,75 g, 10-meterruta 060/250, rensning.
- F. 312 Keramik, stengods, 1 bit, invändig glasyr, 4,6 g, 10-meterruta 090/220, rensning.
- F. 313 Kritpipa, 6 bitar av skaft varav 1 bit m dekor, 11,4 g, 10-meterruta 070/230, rensning.
- F. 314 Bryne, sandsten, 8 cm l m triangulär genomskärning, 52,2 g, 10-meterruta 100/220, rensning.
- F. 315 Keramik, 3 bitar, 2 m rest av grön glasyr, 30 g, 10-meterruta 070/260, rensning.
- F. 316 Knapp, metall, tenn?, 1,5 g, 10-meterruta 100/220, rensning.
- F. 317 Keramik, 1 bit, brun/gul randig glasyr, 15,8 g, 10-meterruta 100/230, plöjskikt.
- F. 318 Bly, omvikt, till fönster, ca 4 cm l och 0,5 cm br, 9,05 g, 10-meterruta 100/240, rensning.
- F. 319 Buktigt glas, 1 bit, grönt, flaskhals, skog 1, 16,7 g, meterruta 159/202, Rn 1.
- F. 320 Mynt, koppar, oläslig inskrift, 4,5 g, skog 1, meterruta 151/200, Rn 1.
- F. 321 Spatelformad platt bronsten, på kanten är små urtag, piprensare, 4,2 g, skog 1, meterruta 151/213, Rn 1.
- F. 322 Porslin (kinesiskt), 1 bit, insida dekor i flytande blått, fat m druvbård (jfr F. 176) utsida brun, 1,05 g, meterruta 058/275, plöjskikt.
- F. 323 Mynt, koppar, "...ör", "...", "...76", 6,1 g, meterruta 030/304, plöjskikt.
- F. 324 Kritpipa, huvud, stämpel på baksida "D.A.", "ST. H.", stämpel på klack "2" resp "N", 7,2 g, A 148.
- F. 325 Porslin (kinesiskt), 1 bit, vit glasyr på utsidan, dekor m flytande blått, brun glasyr på utsidan, 0,4 g, meterruta 055/262, plöjskikt.
- F. 326 Porslin (kinesiskt), 1 bit, vit glasyr på utsidan, dekor m flytande blått, brun glasyr på utsidan, 0,35 g, meterruta 057/254, plöjskikt.
- F. 327 Porslin (kinesiskt), flytande blått samt brun glasyr på utsida, 1 randbit, 0,5 g, meterruta 061/255, plöjskikt.
- F. 328 Porslin (kinesiskt), 1 randbit, flytande blått samt brun baksida, 0,5 g, meterruta 061/256, plöjskikt.
- F. 329 Porslin (kinesiskt), 1 bit, dekor m flytande blått, brandskadat, 1,7 g, meterruta 059/262, plöjskikt.
- F. 330 Porslin (kinesiskt), 2 bottenbitar, ovansida i flytande blått, ena utsidan möjligen i brunt, kraftigt brandskadat, 4,25 g, meterruta 062/253, plöjskikt.
- F. 331 Porslin (kinesiskt), 1 bit, insida dekor m flytande blått, utsida svagt blå, 0,8 g, meterruta 063/250, plöjskikt.
- F. 332 Bly, till fönster?, 2 bitar, 9,15 g, meterruta 140/223, plöjskikt.
- F. 333 Skiffer till griffel, 1 bit, grå, några stöddlinjer synliga, 1,0 g, meterruta 074/269, plöjskikt.

9.6.2. Fynd från anläggningar under plöjskikt

- A 14 Järnspik, huvud, 0,7 g
 Kritpipa, 9 fragm. av skaft och 1 från huvud, 15,55 g
- A 138 Br ben, 2 fragm., 2,0 g
 Flinta, grå, 1,95 g
 Järnspik, 1 st, 6,3 g
 Kritpipa, 4 fragm. av skaft, 6,7 g
 Kritpipa, 3 bitar av huvud, 4,65 g
 Obr ben, 31 g
 Planglas, 3 bitar från skaft, grönt, 3,80 g
 Träbitar, 36,05 g

- A 139 Tegel,
Tegel, 4,35 g
Trå, 0,65 g
- A 140 Flinta, 2 bitar, grå, 4,7 g
Järnspik, 1 st, platt kropp, 2,95 g
Kritpipa, 13 fragm. varav 3 från huvud och 10 från skaft, 24,15 g
Obr ben, 22 fragm., 125,95 g
Planglas, 3 bitar, gröna varav 1 bit möjligen är bränd, 1,65 g
Tegel, 7235 g
Kolat trä, 33,5 g
Tegel, en mängd bitar, 7235 g
- A 141 Obr ben, 5 fragm., 3,35 g
Tegel, 9,10 g
- A 141 A F. 71 Keramik, 2 bitar rödgods, 12,7 g
Br ben, 15 fragm., 7,25 g
Buktigt glas, 17 bitar, 3 bruna, 10 gröna, 3 ofärgade, 1 bottendel till glasflaska m inskrift "Ärnäs"
Buktigt glas, 4 bitar, grönt, 4,85 g
Horn, 4 bitar, 59,7 g
Järnspikar, 3 st, 18,4 g
Järnråd, 2 bitar, 2,55 g
Kol, 1 bit, 2,25 g
Kritpipa, 2 bitar av skaft, 5,1 g
Lädersnoddar m träplugg (kan möjligen vara använd som plugg till kruthom), 4,7 g
Murbruk och tegel, 3 bitar, 102,4 g
Obr ben, 394 g
Planglas, 10 bitar, 9 gröna och 1 ofärgad, 11,3 g
Porlän, 2 bitar, 1 m svagt blå botten m antydan till blå dekor, 2,95 g
Spegelglas?, 1 bit, 2,45 g
Tegel, 887 g
Tjärpapp?, en mängd bitar, 125 g
Tänder, 6 fragm., varav 1 m delar av käke kvar, 33,2 g
- A 141 B Br ben, 2 fragm., 0,3 g
Klining, 1 bit, 13,65 g
Kritpipa, 2 bitar, av skaft resp huvud, den senare m ornering med längsgående vulster, 2,2 g
Obr ben, 2 fragm., 7,75 g
Planglas, 2 bitar, grönt, 1,9 g
Tegel, 1254 g
- A 141 C Järnfragm., 1 st, platt, 0,95 g
Järnspik, 1 st, 2,05 g
Kritpipa, 1 fragm., av huvud, 0,45 g
Obr ben, 9 fragm., 31,95 g
Tegel, en mängd bitar
- Anl 141 C1 F. 73 Knapp, förgylld brons, 2,65 g
F. 74 Kritpipa, skaftdel med runtgående stämpel, "Stockholm" och "O. Almqvist", 5,95 g. Kritpipa, skaftdel m klack och del av huvud, stämpel på klack "N" resp "2", 5,55 g
Br ben, 2 fragm., 2,2 g
Br lera, 1 bit, 0,6 g
Buktigt glas, 2 bitar, grönt, 1,55 g
Horn, 1 bit, 19,2 g
Järnkrok, 1 st, 67 g
Järnring, 1 st, 2 cm i innerdiam, 2,05 g
Järnring, 1 st, 1,6 cm i innerdiam, 1,5 g
Järnspikar, 8 st, 30,15 g g

- Järntråd, 1,5 g
Kol, 12 g
Kritpipa, 18 bitar, vara 10 från skaft och 8 från huvud varav 1 m stjärndekor på baksida, 1 m stämplor på sida och klack "N" resp "2" (?). En huvud m skaftdel har gått av och skaftdelen har täljts, 30 g
Planglas, 5 bitar, grönt, 5,8 g
Porslin, 7 bitar, 9,35 g
Tegel, en mängd bitar, 6489 g
Tänder, 5 fragm., 14,65 g
A 141 C2 Buktigt glas, ofärgat, 1,3 g
Horn, 1 fragm., 9,55 g
Järnspik, 3 st, 14,5 g
Kol, 16,85 g
Kritpipa, 5 st, 3 från skaft och 2 från huvud, 13 g
Obr ben, en mängd, 82,35 g
Porslin, 5 bitar, 4 bitar m vit glasyr varav 1 m tryckt grön dekor och guldrand, 1 m tryckt blå dekor, 1 m spår av blå glasyr, 3,9 g
Tegel, en mängd bitar, 25333 g
A 142 Järnspik, 1 st, 1,55 g
Kol, 12,15 g
Obr ben, 2 fragm., 35,4 g
Planglas, 1 bit, grönt, 0,45 g
Tegel, 130,35 g
Trä, 0,15 g
A 143 Kritpipa, 13 fragm. av skaft, 18,75 g
Obr ben, 1 fragm., 9,1 g
Planglas, 1 bit, grönt, 0,5 g
Porslin, 1 bit, vit glasyr, 1,65 g
Tegel, 260 g
A 144 F. 75 Hyska, brons, 0,2 g
Kritpipa, 1 bit av skaft, 1,8 g
Obr ben, 9 fragm., 22,95 g
Tegel, 1607, g
Trä, 1 bit, 0,65 g
A 145 Flinta?, 1 bit, kalcinerad, 0,9 g
Horn, 1,35 g
Kol, 8 g
Kritpipa, 3 bitar av skaft, 8 g
Obr ben, 11 fragm., 72,95 g
Planglas, 1 bit, grönt, 0,45 g
Tegel, 5222 g
Trä, 0,55 g
A 146 Tegel, 63,1 g
A 147 F. 76 Ring, brons, bandformig, ca 1,8 cm i diam, 0,7 g
F. 77 Kritpipa, större delen av 1 huvud, 9,4 g
F. 78 Kritpipa, 1 huvud, helt, 11,5 g
Flinta, 1 bit, 2,5 g
Järnbeslag, bandformat, 4 nithål, 37 g
Järnspik, platt kropp, 3,75 g
Kolat trä, 22,2 g
Kritpipa, 4 bitar, 2 delar av skaft samt 2 delar av huvud, 6,85 g
Obr ben, 17 fragm., 105,65 g
Porslin, 5 bitar, gulvit botten m mörka fläckar, brandskadat?, 5,65 g
Tegel, 240,7 g
A 148 F. 324 Kritpipa, huvud, stämpel på baksida "D.A.", "ST. H.", stämpel på klack "2" resp "N", 7,2 g
Flinta, 5 bitar, 57,55 g
Horn, 4 bitar, 117 g

	<u>Järnspik</u> , 2 st, platt kropp, 8,05 g
	<u>Kritpipa</u> , 8 bitar av skaft, 12,35 g
	<u>Obr ben</u> , 511,2 g
	<u>Planglas</u> , 5 bitar, grönt, 3,4 g
	<u>Porslin</u> , 2 bit, eldskadade?, 2,4 g
	<u>Tegel</u> , en mängd, 1258 g
	<u>Trä</u> , delvis kolat, 118,9 g
	<u>Tänder</u> , 6 fragm., 11,9 g
A 152	<u>Obr ben</u> , 1 fragm., 14,7 g
	<u>Planglas</u> , 3 bitar, grönt, 1,5 g
	<u>Tegel</u> , 208,35 g
A 153	<u>Flinta</u> , 1 bit, 7,65 g
	<u>Porslin</u> , 1 bit, vit glasyr, 1,1 g
A 154	<u>Br ben</u> , 13 fragm., 2,7 g
A 157	F. 79 <u>Keramik</u> , 2 bitar, invändig brun glasyr, 46,35 g
	F. 80 <u>Keramik</u> ?, rödgods, 2 bitar, den ena har möjligen spår av bemålning. Kan möjligen även vara kakel?, 10,9 g
	<u>Kritpipa</u> , 1 bit av skaft, 1,7 g
	<u>Obr ben</u> , 63,75 g
	<u>Porslin</u> , 5 bitar, 67,3 g
A 159	<u>Br ben</u> , 50-tal fragm., 9,95 g
	<u>Flinta</u> , 1 bit m del av cortex, 1,7 g
	<u>Kritpipa</u> , 1 bit av skaft, 3,55 g
A 160	<u>Järnspik</u> , 1 st, 3,25 g
	<u>Kolbitar</u> , små, 5 g
	<u>Obr ben</u> , 1 fragm., 2,95 g
A 200	<u>Obr ben</u> , 3 fragm., 15,7 g
	<u>Tegel</u> , 27,2 g
A 201	F. 81 <u>Keramik</u> , 8 bitar, rödgods, glaserat på insida m brun bottenglasyr och gul dekor, 20,25 g
	<u>Obr ben</u> , 5 fragm., 78,35 g
	<u>Trä</u> , delvis kolat, 8,65 g
A 202	<u>Br ben</u> , 1 fragm., 0,65 g
	<u>Hästsko</u> , 1 st, 455,9 g
A 203	<u>Obr ben</u> , 10,1 g
	<u>Tegel</u> , 6,5 g
A 204	F. 82 <u>Eldstål</u> , ovalt, 25,95 g
	F. 83 <u>Bryne</u> , 52,3 g
	<u>Br ben</u> , 60-tal fragm., 12,9 g
	<u>Buteljglas</u> , 5 bitar, brunt, skruvkork, 24 g
	<u>Järnspikar</u> , 2 st, 8,25 g
	<u>Kol</u> , 2 bitar, 3,9 g
	<u>Näver</u> , kolat, 1 bit, 0,25 g
	<u>Obr ben</u> , 30 g
	<u>Tänder</u> , 2 st, 3,9 g

9.6.3. Fynd från skog 1

144/222	<u>Obr ben</u> , 1 fragm., 0,8 g
145/216	<u>Br ben</u> , 1 fragm, 0,7 g
	<u>Obr ben</u> , 3 fragm., 8,05 g
	<u>Tegel</u> , en mängd bitar, 91,4 g
145/217	<u>Horn</u> , 1 bit, 111,3 g
	<u>Järnspik</u> , 1 st, 11,65 g
	<u>Obr ben</u> , en mängd, 272,4 g
	<u>Porslin</u> , 2 bitar, brandskadat, 8,6 h
	<u>Porslin</u> , 2 bitar av hank, ljusblå glasyr m blå dekor, 1,05 g
	<u>Tegel</u> , 2 bitar, 45,8 g

145/219	<u>Obr ben</u> , 1 fragm., 1,4 g
145/220	<u>Obr ben</u> , 3 fragm., 15,55 g <u>Planglas</u> , 1 bit, grönt, 0,6 g
145/221	<u>Obr ben</u> , 1 fragm., 1,35 g
146/207	<u>Obr ben</u> , 4 frag., 16,85 g
146/208	<u>Obr ben</u> , 2 fragm., 15,7 g
146/209	<u>Obr ben</u> , 1 fragm., 6,2 g
146/211	<u>Obr ben</u> , 23,6 g <u>Tegel</u> , 2 bitar, 7,6 g
146/213	<u>Obr ben</u> , 8 bitar, 21,6 g
146/214	<u>Obr ben</u> , 2 fragm., 4,5 g
146/217	<u>Obr ben</u> , 3 fragm., 4,8 g
146/219	<u>Obr ben</u> , 3 fragm., 92,5 g
146/220	<u>Obr ben</u> , 3 fragm., 6,95 g <u>Tegel</u> , 1 bit, 103 g
147/205	<u>Obr ben</u> , 1 fragm. 2,5 g
147/208	<u>Obr ben</u> , 1 fragm., 6 g
147/211	<u>Obr ben</u> , 4 fragm., 10,4 g
147/213	<u>Obr ben</u> , 2 fragm., 4,5 g
148/201	<u>Buktigt glas</u> , 2 bitar, ofärgat, 3,9 g
148/207	<u>Obr ben</u> , 1 fragm., 10,7 g <u>Planglas</u> , 2 bitar, grönt, 1,2 g
149/201	<u>Keramik</u> , 4 bitar, ljusgul och brun glasyr, 42 g <u>Obr ben</u> , 8 fragm., 66,65 g <u>Tegel</u> , 2 bitar, 312 g
149/203	<u>Planglas</u> , 2 bitar, grönt, 1,15 g <u>Porcelain</u> , 12 bitar, vit glasyr, några m tryckt lila dekor, 28,7 g
149/214	<u>Obr ben</u> , 1 fragm., 1,85 g <u>Tegel</u> , 1 bit, 1,6 g
149/215	<u>Obr ben</u> , 3 fragm., 12 g
150/204	<u>Obr ben</u> , 10 fragm., 28,5 g
150/206	<u>Obr ben</u> , 1 fragm., 2,85 g
150/214	<u>Obr ben</u> , 7 fragm., 24,7 g
150/216	<u>Obr ben</u> , 1 fragm., 6,35 g
150/217	<u>Obr ben</u> , 1 fragm., 10,6 g
151/200	F. 320 <u>Mynt</u> , koppar, oläslig inskrift, 4,5 g
151/204	<u>Obr ben</u> , 2 fragm., 6,5 g
151/205	<u>Obr ben</u> , 5 fragm., 50,75 g
151/213	F. 321 <u>Spatelformad platt bronsten</u> , på kanten är små urtag, piprensare, 4,2 g
151/214	<u>Obr ben</u> , 2 fragm., 3,25 g
152/154	<u>Obr ben</u> , 8 fragm., 24,15 g <u>Tegel</u> , 6 bitar, 8,25 g

Felaktig koord

152/201	<u>Tegel</u> , 1 bit, 3,75 g
152/202	<u>Obr ben</u> , 2 fragm., 16,65 g <u>Porcelain</u> , 1 bit, vit glasyr, tryckt grön dekor, 0,6 g
152/203	<u>Buktigt glas</u> , 3 bitar, grönt, 35,5 g <u>Planglas</u> , 1 bit, ofärgat, 1,5 g <u>Porcelain</u> , 12 bitar, vit glasyr, 37,8 g
152/204	<u>Obr ben</u> , 2 fragm., 10,3 g <u>Tegel</u> , 11 bitar, 135,8 g
152/205	<u>Järnspik</u> , 1 st, 10,2 g <u>Obr ben</u> , 59,15 g
152/209	<u>Keramik</u> , 1 bit, rödgods, 6,1 g <u>Obr ben</u> , 1 fragm., 6,35 g

- 153/197 Buktigt glas, 5 bitar, ofärgat, 21,55 g
Obr ben, 1 fragm., 2,2 g
Porslin, 1 bit, vit glasyr, 0,55 g
153/200 Obr ben, 4 fragm., 17,65 g
Tegel, 1 bit, 22,75 g
153/201 Porslin, 1 bit, vit glasyr, 0,3 g
153/205 Obr ben, 26,65 g
Tegel, 1 bit, 1,05 g
153/206 Obr ben, 8 fragm., 14,45 g
153/207 Järmspik, 1 st, 7,75 g
Obr ben, 3 fragm., 15,05 g
Tegel, 1 bit, 1 g
153/210 Tegel?, 1 bit, 4,05 g
153/212 Tegel, 3 bitar, 77,95 g
154/148 Beslag av järn, med gängning, recent, 11,65 g

Felaktig koord

- 154/197 Buktigt glas, 4 bitar, ofärgat, 42,6 g
Porslin, 1 bit, vit glasyr m grön rand, 0,85 g
154/199 Obr ben, 1 fragm., 1,75
154/203 Buktigt glas, 1 bit, grönt, 25,6 g
Porslin, 5 bitar, vit glasyr, 4,1 g
154/204 Horn, 1 bit, 10,65 g
Obr ben, 72,1 g
Porslin, 1 bit, vit glasyr, 0,8 g
154/205 Järnkil, 1 st, 37,95 g
154/207 Tegel, en mängd bitar, 69,2 g
154/209 Järmspik, 1 st, 13,3 g
Obr ben, 2 fragm., 13,8 g
155/202 Buktigt glas, 3 bitar, grönt, 18,4 g
155/203 Buktigt glas, 5 bitar, grönt, 43,3 g
Porslin, 5 bitar, vit glasyr, 14,8 g
155/207 Buktigt glas, 1 bit grönt, 16,35 g
Obr ben, 2 fragm., 29,25 g
Tegel, 1 bit, 4,85 g
155/209 Obr ben, 1 fragm., 2,85 g
156/197 Planglas, 1 bit, ofärgat, 2,55 g
156/202 Buktigt glas, 5 bitar, 36,4 g
Porslin, 8 bitar, 14,8 g
156/203 Buktigt glas, 2 bitar, grönt, 12,6 g
156/205 Buktigt glas, 3 bitar av flaska, grönt, 64,7 g
157/112 Obr ben, 1 fragm., 4,4 g

Felaktig koord

- 157/197 Planglas, 1 bit, grönt, 1,95 g
157/199 Obr ben, 3 fragm., 23,85 g
157/203 Porslin, 5 bitar, vit glasyr, 1,9 g
157/211 Keramik, 3 bitar, rödgods, 1 m spår av piplera, 5,65 g
158/152 Porslin, 6 bitar, vit glasyr m grön och lila dekor, 3,7 g
159/173 Obr ben, 1 fragm., 6,45 g

Felaktig koord

- 159/199 Obr ben, 2 fragm., 31,3 g
159/202 F. 319 Buktigt glas, 1 bit, grönt, flaskhals, 16,7 g
160/196 Buktigt glas, 3 bitar, grönt, 5,6 g
Tand, 1 st, 3,05

160/198	<u>Buktigt glas</u> , 2 bitar, grönt, 61 g <u>Järnspik</u> , 1 st, 7,2 g <u>Tegel</u> , 1 bit, 1,1 g
160/201	<u>Buktigt glas</u> , 1 bit, grönt, 8,05 g
160/206	<u>Obr ben</u> , 2 fragm., 6,3 g <u>Tegel</u> , 27,4 g
160/207	<u>Obr ben</u> , 1 fragm., 3,53 g <u>Tegel</u> , 12 bitar, 45,9 g
161/196	<u>Buktigt glas</u> , 6 bitar, grönt, 82,3 g <u>Porslin</u> , 4 bitar, vit glasyr, 11,6 g
161/198	<u>Obr ben</u> , 1 fragm., 43,95 g
161/199	<u>Obr ben</u> , 1 fragm., 6,75 g
161/206	<u>Tegel</u> , 96,4 g
162/196	<u>Buktigt glas</u> , 2 bitar, grönt, 10 g <u>Planglas</u> , 1 bit, grönt, 0,45 g
162/200	<u>Tegel</u> , 5 bitar, 61,5 g
162/201	<u>Tegel</u> , 10,6 g
162/202	<u>Obr ben</u> , 1 fragm., 1,95 g
162/203	<u>Järnspik</u> , 1 st, trådspik, 4,1 g <u>Obr ben</u> , 1 fragm, 1,65 g <u>Porslin</u> , 1 bit, vit glasyr, 0,15 g
164/196	<u>Obr ben</u> , 1 fragm., 2,4 g
164/203	<u>Obr ben</u> , 1 fragm., 3,3 g
165/195	<u>Buktigt glas</u> , 1 bit, svagt grönt, 11,1 g
167/195	<u>Buktigt glas</u> , 1 bit, svagt blågrönt, 3,1 g
167/197	<u>Obr ben</u> , 1 fragm., 23,25 g
168/196	<u>Buktigt glas</u> , 3 bitar, svagt grönt, 9,3 g <u>Planglas</u> , 1 bit, grönt, 0,7 g <u>Tegel</u> , 1 bit, 0,45 g

9.6.4. Fynd från skog 2

144/183	<u>Obr ben</u> , 1 fragm., 2,05 g
146/182	<u>Kritpipa</u> , 3 fragm., av skaft, 2,5 g
147/181	<u>Buktigt glas</u> , 1 bit, ofärgat, 0,5 g <u>Obr ben</u> , 2 fragm., 3,15 g
148/181	<u>Obr ben</u> , 5 fragm., 15,8 g
148/182	<u>Horn</u> , 1 bit, 6,35 g <u>Obr ben</u> , 3 fragm., 10,15 g
149/180	<u>Obr ben</u> , 1 fragm., 1,9 g <u>Stenart</u> , 1 bit, delvis slipad, 1,5 g
149/182	<u>Buktigt glas</u> , 1 bit, grönt, 1,9 g <u>Obr ben</u> , 7 fragm., 17,35 g <u>Tegel</u> , 1 bit, 0,85 g
150/178	<u>Obr ben</u> , 1 fragm., 2,7 g
150/180	<u>Buktigt glas</u> , 1 bit, 0,9 g <u>Flinta</u> , 1 bit, 5,4 g <u>Obr ben</u> , 1 fragm., 5,95 g
150/180	<u>Buktigt glas</u> , 1 bit, ofärgat, 2,25 g <u>Lock</u> , till pastillburk, text på engelska, 6,6 g
150/181	<u>Obr ben</u> , 1 fragm., 2,6 g
151/178	<u>Buktigt glas</u> , 2 bitar, grönt, 4,5 g
151/181	<u>Buktigt glas</u> , 13 bitar varav 11 bruna, 1 grön och 1 ofärgad, 26,7 g
152/177	<u>Buktigt glas</u> , 3 bitar, grönt, 16,4 g
152/177	<u>Buktigt glas</u> , 1 bit, ofärgat och räfflat, 3,05 g
152/180	<u>Buktigt glas</u> , 1 bit, brunt, 7,6 g <u>Järmbeslag m nitar</u> , 71,4 g <u>Järnbleck</u> , 1 st, 17,3 g





























153/177	<u>Bronsbleck</u> , 1 bit, 10,25 g <u>Buktigt glas</u> , 19 bitar, 18 bitar svagt rosa, delvis slipat, 1 bit buktigt ofärgat glas, 84,3 g
154/177	<u>Buktigt glas</u> , 2 bitar, svagt blågrönt och räfflat, 8,8 g <u>Obr ben</u> , 1 fragm., 0,9 g
154/179	<u>Buktigt glas</u> , 5 bitar, grönt, 34,9 g <u>Järmspik</u> , 1 st, 6,5 g
154/180	<u>Buktigt glas</u> , 3 bitar, grönt, 9,5 g
155/179	<u>Buktigt glas</u> , 2 bitar, grönt resp ofärgat, 25,6 g
156/172	<u>Tegel</u> , 7 bitar, 89,85 g
156/174	<u>Obr ben/horn</u> , 4 fragm., 61,95 g <u>Tegel</u> , 1 bit, 6,1 g
157/172	<u>Flinta</u> , 1 bit, spår av cortex, 1,3 g
157/174	F. 278 <u>Porcelain</u> , 1 bit, insida dekor av flytande blått, utsida i brunt, 8,75 g
157/174	F. 279 <u>Bronsknapp</u> , 1 st, 2,4 g <u>Järmspik</u> , 1 st, 2,8 g <u>Obr ben</u> , 1 fragm., 2,85 g <u>Tegel</u> , en mängd bitar, 263,1 g <u>Tänder</u> , 2 st, 15,2 g
157/175	<u>Obr ben</u> , 5 fragm., 41,6 g <u>Tegel</u> , 4 bitar, 407 g
157/179	<u>Buktigt glas</u> , 1 bit grönt, 9,4 g <u>Hästskosöm</u> , 1 st, 3,45 g <u>Järmspik</u> , 1 st, 14,6 g
158/174	<u>Järmspik</u> , del av, 6,65 g <u>Tegel</u> , 5 bitar, 122,6 g
159/165	<u>Obr ben</u> , 1 fragm., 18,8 g
159/170	F. 64 <u>Fingerring</u> , guldöverdraget silver, motiv korsfästelsescen, ca 1450-1600, 5,3 g, skog 2, meterruta 159/170, i blekjord under torv.
159/174	<u>Obr ben</u> , 1 fragm., 27,55 g <u>Tegel</u> , 3 bitar, 89,6 g
159/175	<u>Kritpipa</u> , 1 bit av skaft, 3,7 g <u>Obr ben</u> , 1 fragm., 8,95 g <u>Planglas</u> , 1 bit, grönt 3,55 g <u>Tegel</u> , 3 bitar, 43,75 g
159/177	<u>Obr ben</u> , 1 fragm., 1,95 g
160/163	<u>Planglas</u> , 1 bit, grönt, 1,65 g
160/164	<u>Obr ben</u> , 1 fragm., 3,8 g <u>Planglas</u> , 1 bit, grönt, 1 g
160/167	<u>Tegel</u> , 1 bit, 9,25 g
160/169	<u>Tegel</u> , 65,8 g
160/170	<u>Obr ben</u> , 3 fragm., 27,55 g
161/160	<u>Kritpipa</u> , 1 bit av skaft/huvud, 3,5 g
161/164	<u>Obr ben</u> , 1 fragm., 3,85 g <u>Planglas</u> , 1 bit, grönt, 0,25 g
161/167	<u>Tegel</u> , 3 bitar, 195,2 g
161/170	<u>Tegel</u> , 22 g
162/167	<u>Buktigt glas</u> , 1 bit, ofärgat, 2 g
163/164	<u>Järmspik</u> , 1 st, 4,8 g
163/165	<u>Tegel</u> , 9 bitar, 60,8 g
163/170	<u>Obr ben</u> , 3 fragm., 14,3 g
164/164	<u>Järmspik</u> , 1 st, 7,15 g
164/167	<u>Buktigt glas</u> , 1 bit, ofärgat, 4,9 g <u>Planglas</u> , 27 bitar, grönt, 16 g
164/168	<u>Buktigt glas</u> , 5 bitar, 6,3 g
164/169	<u>Obr ben</u> , 2 fragm., 23,6 g
164/175	<u>Obr ben</u> , 1 fragm., 7,3 g <u>Tegel</u> , 4 bitar, 6,2 g

165/162	<u>Obr ben</u> , 2 fragm., 4,55 g
165/165	<u>Obr ben</u> , 1 fragm., 5 g
	<u>Tegel</u> , 2 bitar, 3,55 g
165/172	<u>Planglas</u> , 2 bitar, grönt, 4,95 g
	<u>Tegel</u> , 157,6 g
165/176	<u>Obr ben</u> , 1 fragm., 4,15 g
165/176	<u>Obr ben</u> , 2 fragm., 16,7 g
	<u>Tegel</u> , 1 bit, 4,55 g
166/162	<u>Järnten</u> , 1 st, 5,6 g
166/164	<u>Järnspik</u> , 1 st, 6,35 g
	<u>Tennplåt?</u> , 1 bit, 4,95 g
166/170	<u>Tegel</u> , 3 bitar, 2,2 g
166/172	<u>Planglas</u> , 3 bitar, grönt, 3,6 g
	<u>Tegel</u> , en mängd bitar, 732 g
167/167	<u>Järnspikar</u> , 2 st, 27,3 g
167/170	<u>Järnspik</u> , 1 st, 4,35 g
	<u>Obr ben</u> , 1 fragm., 3,4 g
167/171	<u>Tegel</u> , 4 bitar, 128,5 g
167/172	<u>Tegel</u> , en mängd bitar, 129,45 g
167/175	<u>Hästsko</u> , 1 st, 462 g
167/176	<u>Tegel</u> , 3 bitar, 20,9 g
168/157	<u>Hästsko</u> , 1 st, 989,2 g
168/163	<u>Tegel</u> , 2 bitar, 56,15 g
168/164	<u>Hästsko</u> , 1 st, 614 g
168/168	<u>Obr ben</u> , 2 fragm., 19,4 g
168/170	<u>Tegel</u> , 1 bit, 4,6 g
168/174	<u>Obr ben</u> , 2 fragm., 1,2 g
169/164	<u>Järnbult</u> , 1 st, m rundad skalle, 28,5 g
169/165	<u>Obr ben</u> , 1 fragm., 52,3 g
169/171	<u>Obr ben</u> , 1 fragm., 12,45 g
169/175	<u>Porslin</u> , 1 bit, 6,7 g
170/169	<u>Järnspik</u> , 1 st, 15,95 g
170/170	<u>Tegel</u> , 1 bit, 16,85 g
170/171	<u>Obr ben</u> , 52,7 g
170/175	<u>Buktigt glas</u> , 1 bit, grönt, 2,65 g
	<u>Porslin</u> , 1 bit, 17,15 g
171/159	<u>Obr ben</u> , 1 fragm., 1,9 g
	<u>Porslin</u> , 1 bit, vitt, 1 g
171/163	<u>Obr ben</u> , 1 fragm., 5,7 g
171/165	<u>Planglas</u> , 1 bit, grönt, 0,2 g
171/170	<u>Tegel</u> , 6 bitar, 26,9 g
171/171	<u>Tegel</u> , 10 bitar, 112,45 g
171/174	<u>Buktigt glas</u> , 5 bitar, svagt blågrönt, 10 g
	<u>Tegel</u> , 7 bitar, 174 g
172/162	<u>Tegel</u> , 3 bitar, 7,4 g
172/167	<u>Järnfragm.</u> , 1 st, 1,9 g
172/169	<u>Obr ben</u> , 1 fragm., 3,8 g
172/170	<u>Bult</u> m gäng, 1 st, 53,2 g
	<u>Obr ben samt tand</u> , 5 fragm., 81,2 g
	<u>Planglas</u> , 2 bitar, grönt, 1,65 g
	<u>Tegel</u> , en mängd bitar, 745 g
172/172	<u>Obr ben</u> , 2 fragm., 6,4 g
172/172	<u>Buktigt glas</u> , 3 bitar, brunt, 11,3 g
	<u>Järnfragm.</u> , 1 st, 1,2 g
	<u>Obr ben</u> , 1 fragm., 8,45 g
	<u>Tegel</u> , 11 bitar, 1990 g

- 172/173 Buktigt glas, 5 bitar, 1 ofärgat och räfflat, 4 svagt blågröna, 35,35 g
Obr ben, 1 fragm., 8,5 g
Tegel, 12 bitar, 127,1 g
- 172/174 Buktigt glas, 5 bitar, 4 svagt blågröna, 1 brun, 24,35 g
Järnfragm., 1 st, delvis smält, 6,95 g
Järnbit, 1 större bit platt fyrkantigt järn m fyrkantigt hål, till spis?, 445 g
Tegel, 18 bitar, 18,85 g
- 173/161 Tegel, 5 bitar, 166 g
- 173/163 Tegel, 3 bitar, 6,35 g
- 173/170 Järnten, 1 st, 3,3 g
Järnspik, 1 st, 7 g
Obr ben samt tand, 10 fragm., 147,6 g
Plåtlock, 1 bit, 13,4 g
Tegel, 10 bitar, 26,65 g
- 173/171 Buktigt glas, 1 bit, ofärgat, 2,4 g
Obr ben/horn, 3 bitar, 57,55 g
Tand, 1 st, 2 g
Tegel, 1 bit, 1,8 g
- 173/172 Buktigt glas, 5 bitar, 4 är grönblå, 1 är ofärgad hamnk, 8,75
Järnspikar, 3 st, 20,1 g
Obr ben, 2 fragm., 18,95 g
Tegel, en mängd bitar, 87,75 g
- 173/173 Buktigt glas, 2 bitar, brunt resp svagt blågrönt, 29,45 g
Obr ben, 1 fragm., 9,5 g
Tegel, 5 bitar, 65,6 g
- 173/174 Buktigt glas, en mängd bitar, brunt resp grönt, 15,6 g
Järnspik, 1 st, 4,25 g
Järnten, 1 st, 2,3 g
Tegel, en mängd bitar, 111,4 g
- 174/163 Br ben, 14 fragm., 9,9 g
- 174/165 Obr ben, 1 fragm., 5 g
- 174/170 Obr ben och tänder, 11 fragm., 114,9 g
Tegel, 2 bitar, 3,15 g
- 175/162 Buktigt glas, 8 bitar, varav 4 bruna och 4 svagt blågröna, 29,85 g
Järnspik, 1 st, 7,7 g
Tegel, en mängd bitar, 3,22 g
- 175/165 Tegel, 1 bit, 5,35 g
- 175/168 Järnspik, 1 st, 12,6 g
- 175/170 Järnspik, 1 st, 3,6 g
Obr ben, 1 fragm., 11,25 g
- 175/172 Bronsfragm., 1 bit, 2,7 g
Buktigt glas, 6 bitar ofärgat varav 5 m slipade ovaler, 1 bit svagt blågrön, 36,2 g
Järnspikar, 2 st, 16,05 g
Obr ben, 1 fragm., 14 g
Tegel, 4 bitar, 26,45 g
- 175/173 Buktigt glas, 2 bitar, brunt, 5,3 g
Obr ben, 1 fragm., 26,2 g
- 176/164 Tegel, en mängd bitar, 128,3 g
- 176/166 Obr ben, 1 fragm., 2,25 g
- 176/170 Buktigt glas, 2 bitar, grönt resp brun, varav 1 handblåst fot?, 32,75 g
- 176/171 Buktigt glas, en mängd bitar, brunt, 180,95 g
Obr ben, 1 fragm., 32,3 g
- 176/172 Buktigt glas, en mängd bitar, grönt och blågrönt buteljglas, 214 g
Obr ben, 2 fragm., 22,5 g
- 177/169 Järnspikar, 2 st, 18,9 g

9.7. Teckenförklaring, planer och profiler

Teckenförklaringar

	Schaktgräns		Skörbränd sten
	Torvyta		Skenhällbildning
	Transkriberad torvyta eller osäker torvyta		Fördjupning
	Torv		Förhöjning
	Rot eller stubbe		Sand
	Kraftigt färgad jord		Sand och grus
	Svagt färgad jord		Vattensjukt område
	Kraftig kol och sotfärgning		Näver
	Kol och sot		Provpunkt
	Trä med fiberriktning		A-horisont (förmå och blekjord)
	Begränsning för blockrik terräng		Urlakningsskikt (blekjord)
	Fyndplats		B-horisont (anrikningsskikt)
	Osäker/diffus begränsning		C-horisont (opåverkade jordlager)
	Gräns för utgrävning/ osäker gräns		

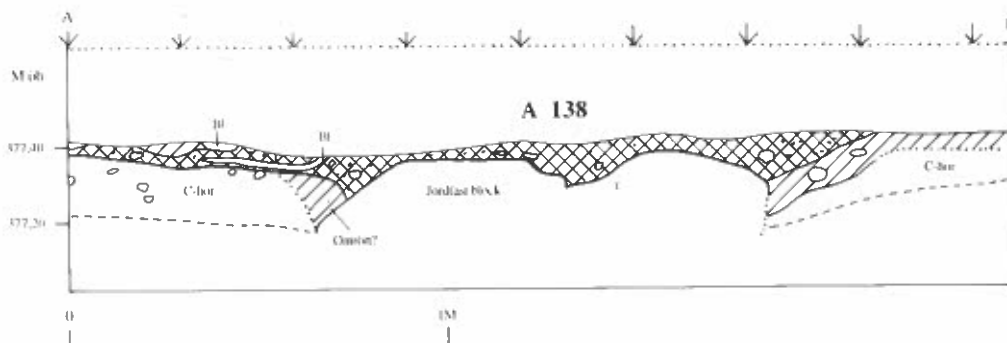
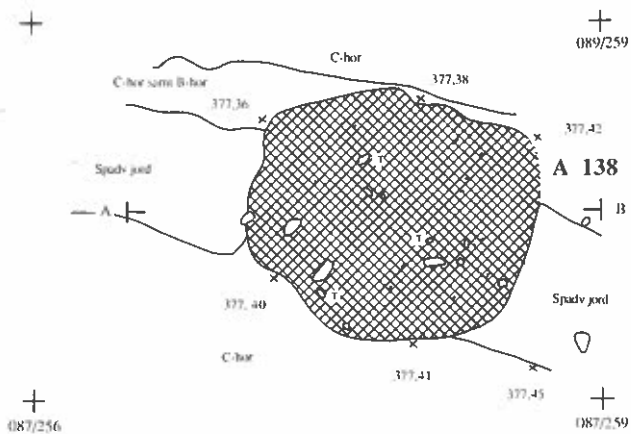
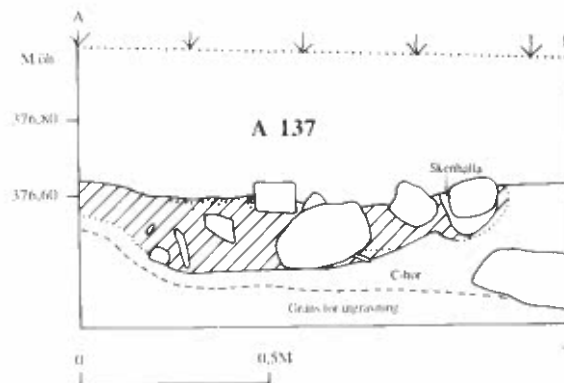
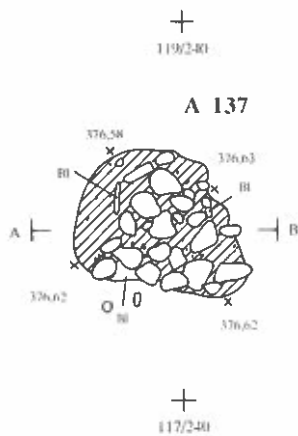

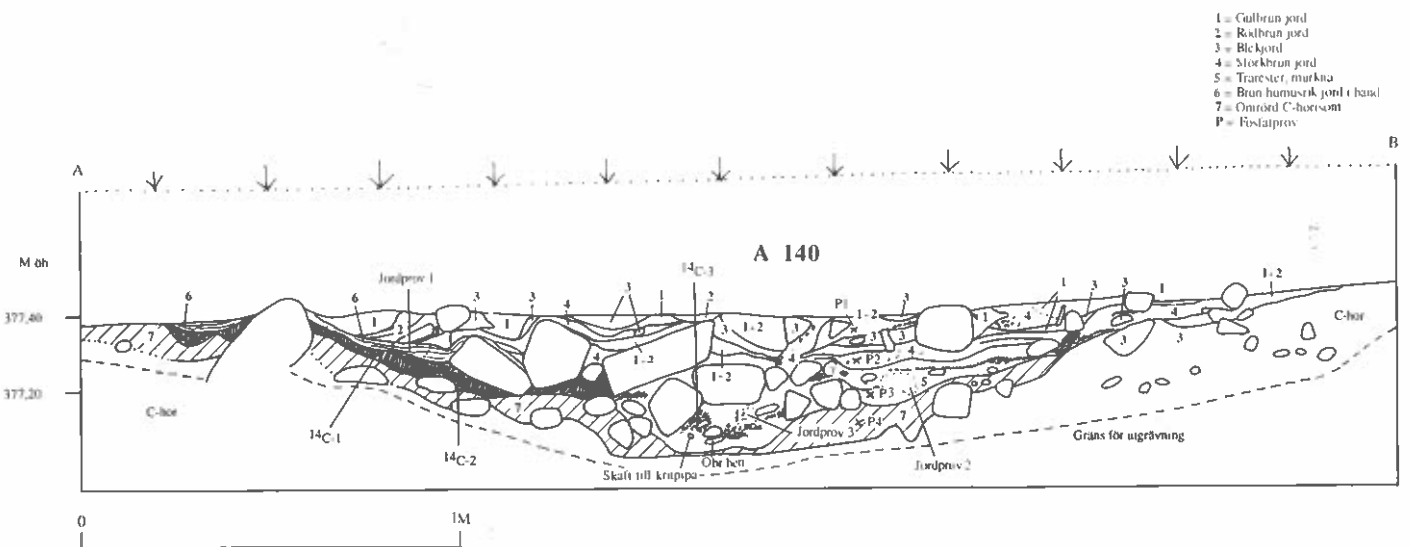
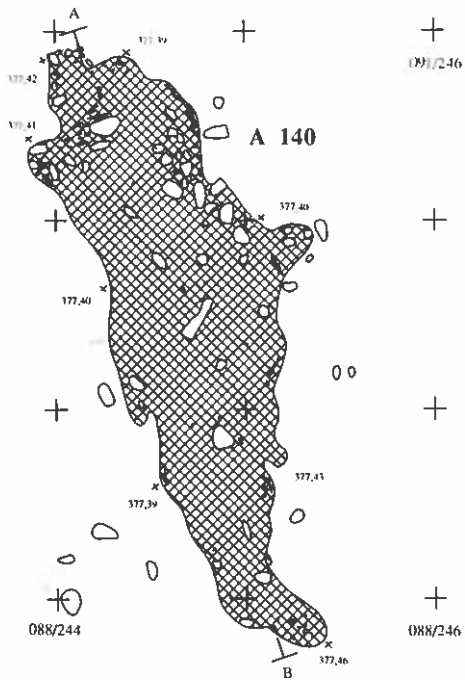
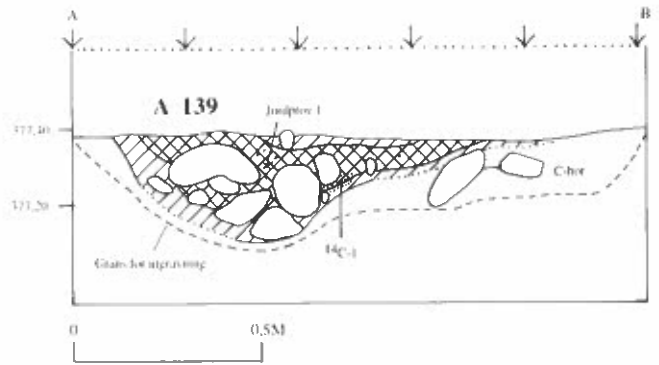
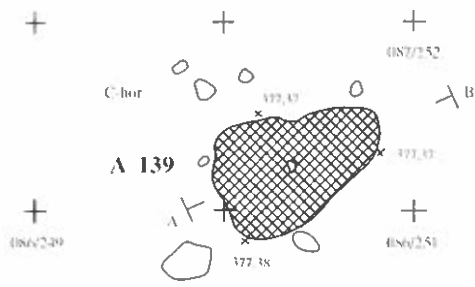

- 1 = Gullbrun jord
- 2 = Rullbrun jord
- 3 = Blekjord
- 4 = Stöckbrun jord
- 5 = Trärest, markna
- 6 = Brun humusrik jord i band
- 7 = Omrörd C-horison
- P = Fossilprov

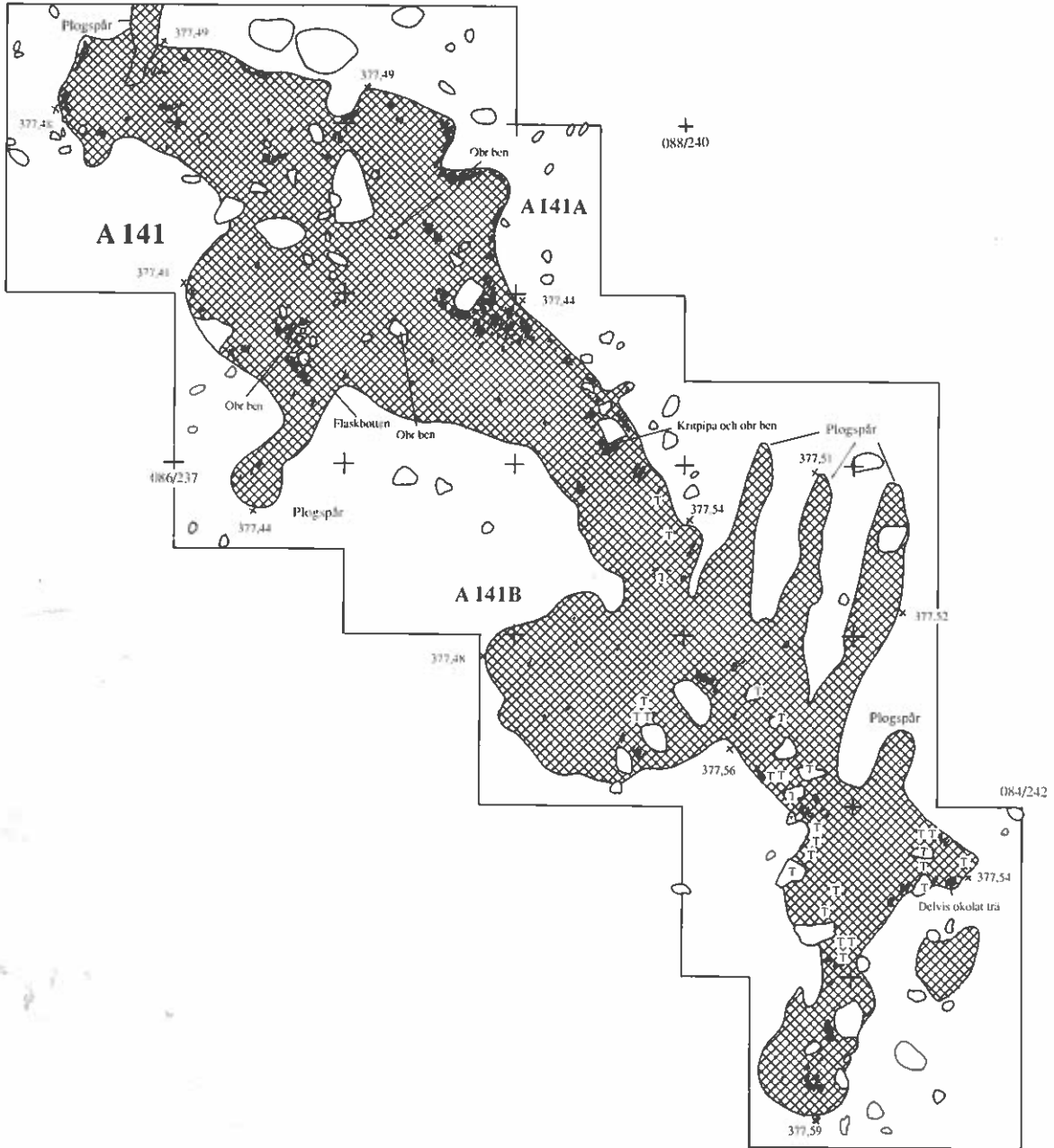

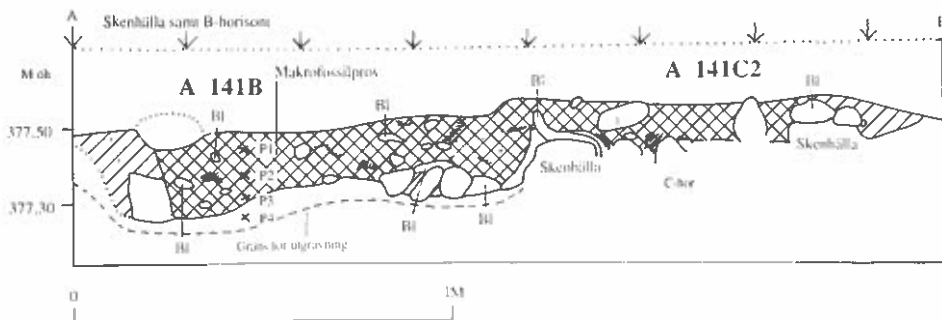
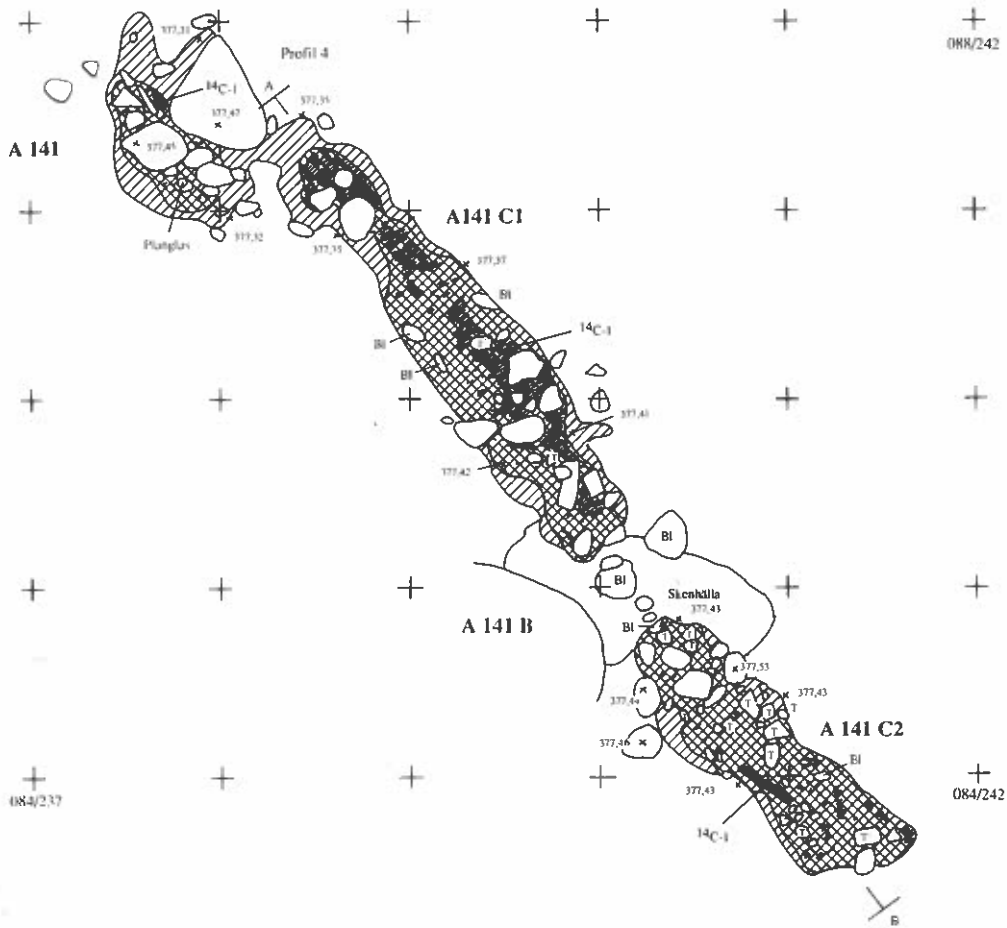

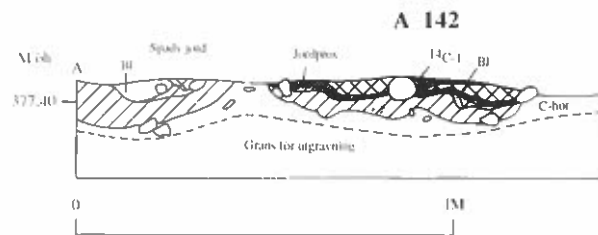
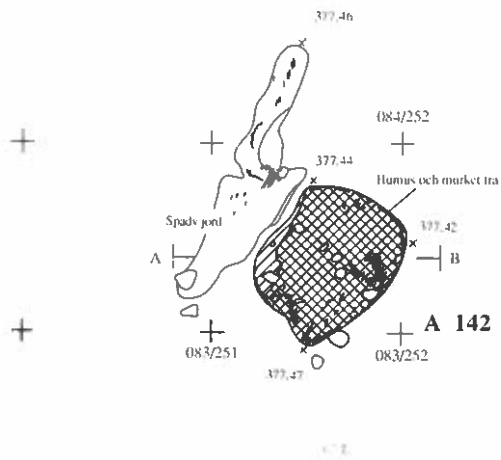
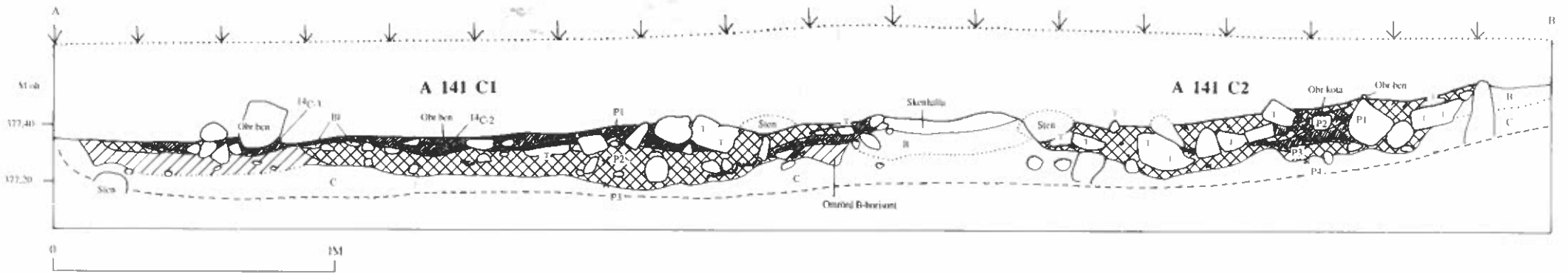

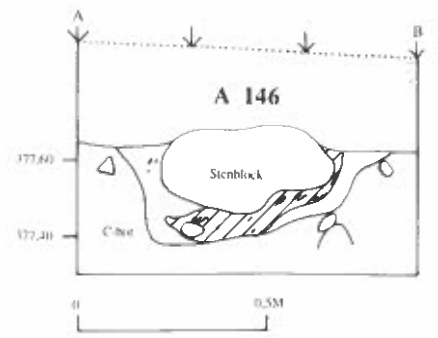
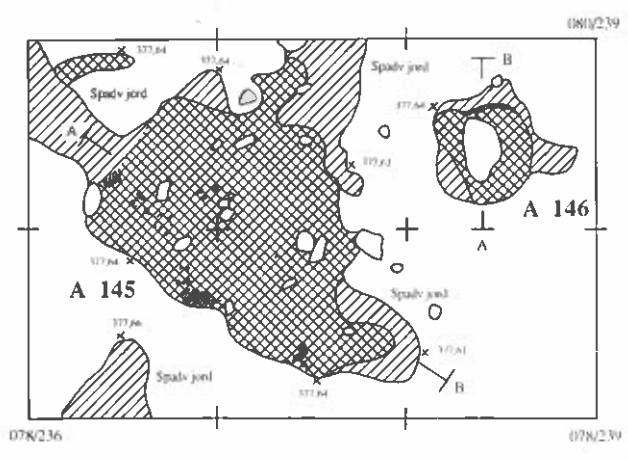
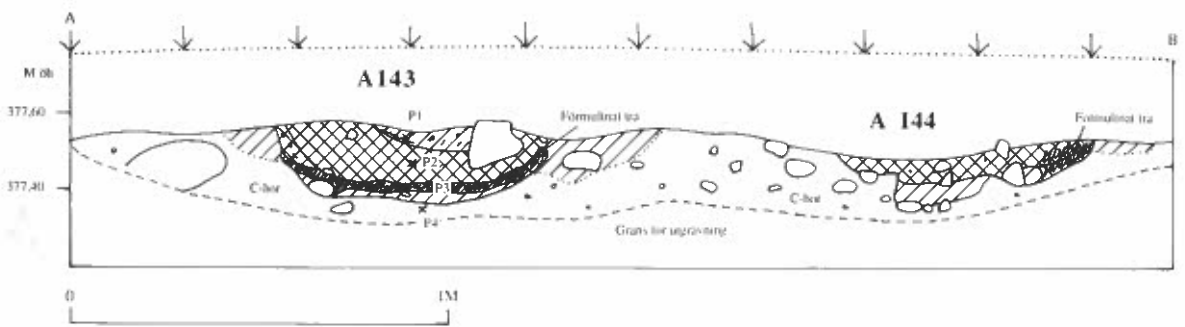
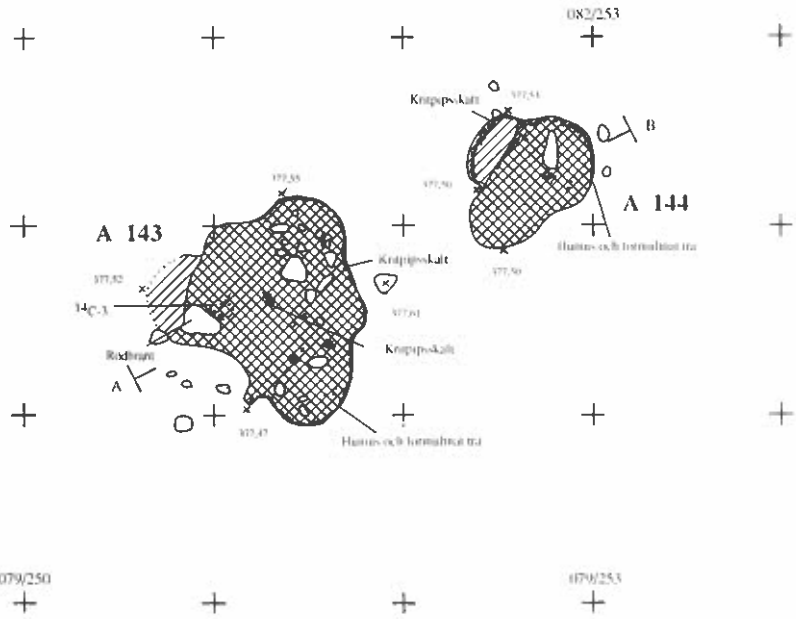

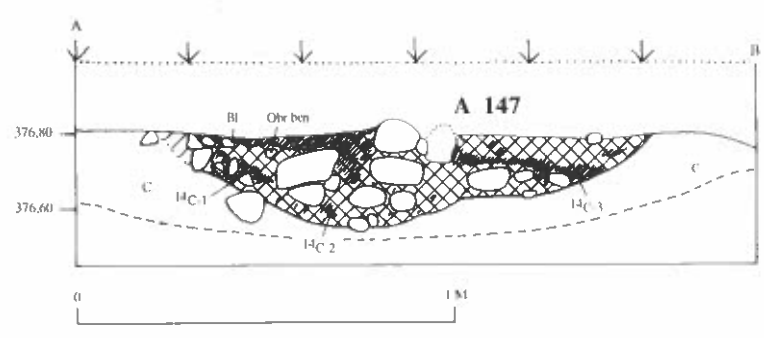
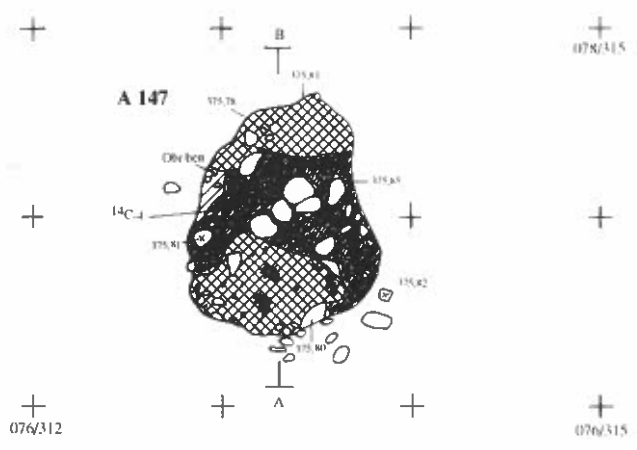
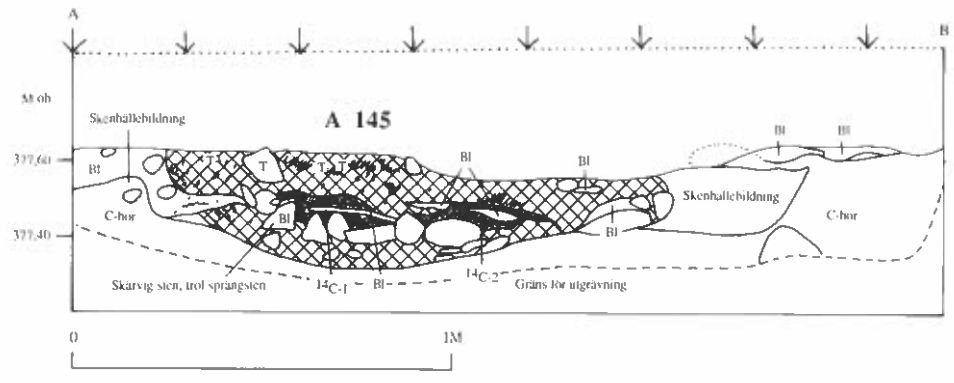

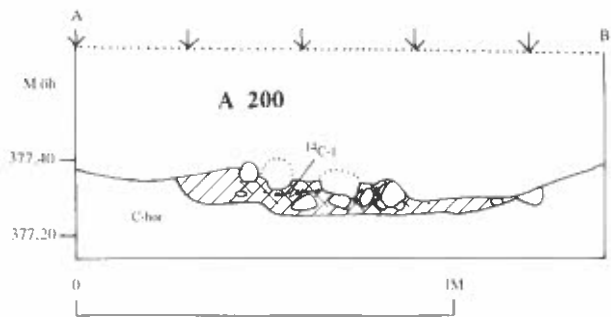
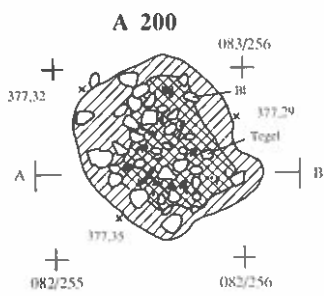
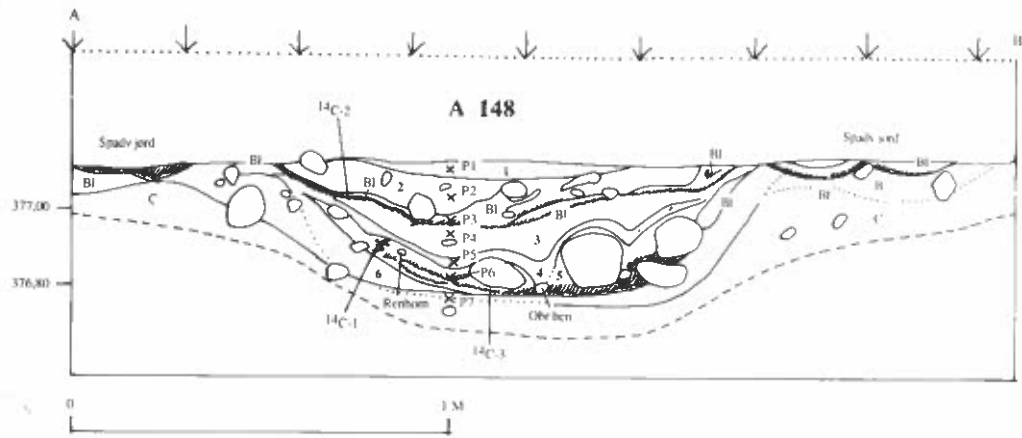
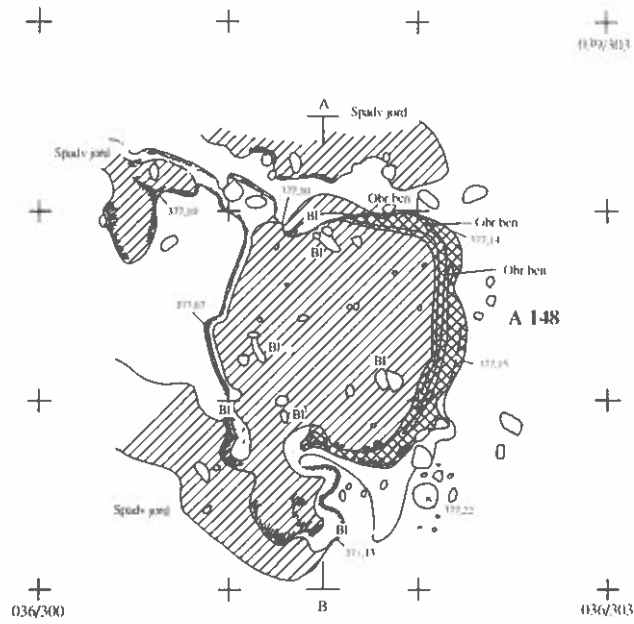

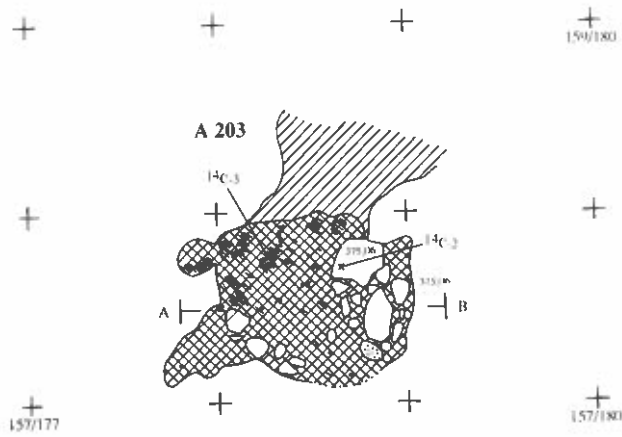
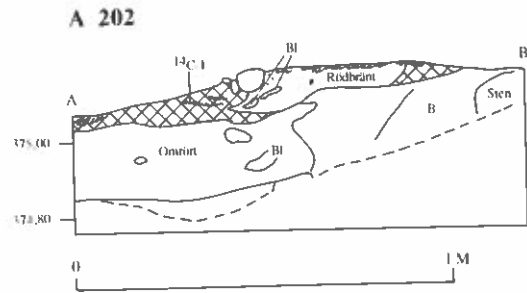
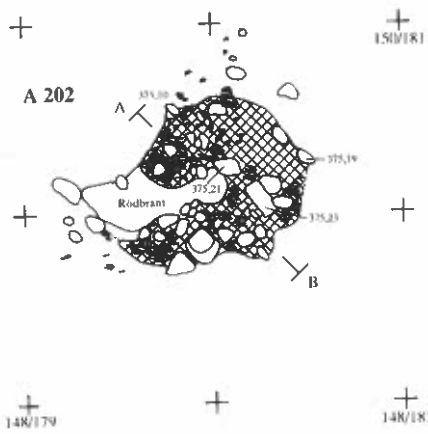
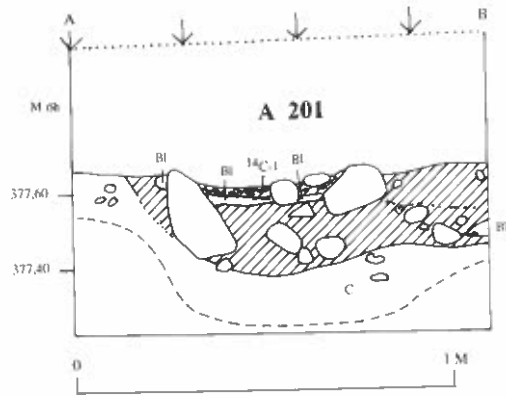
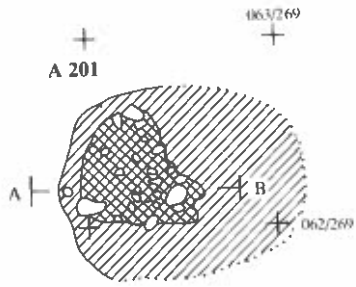

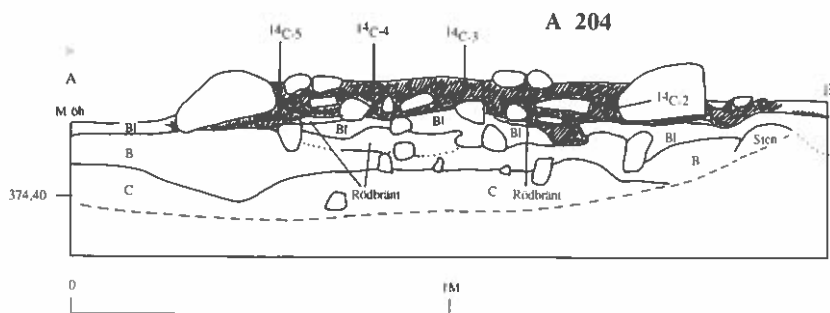
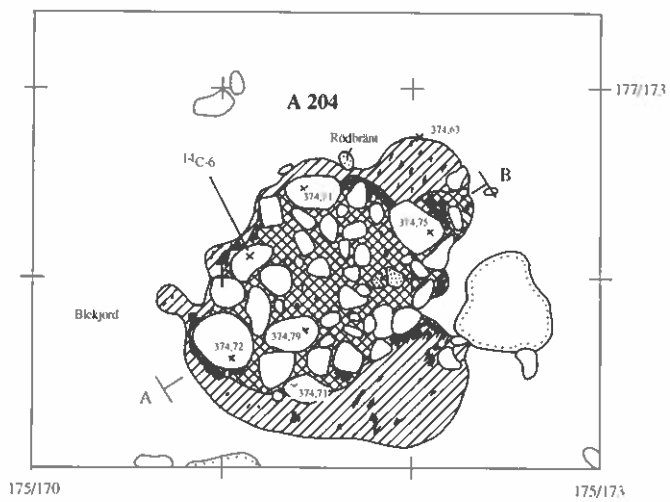
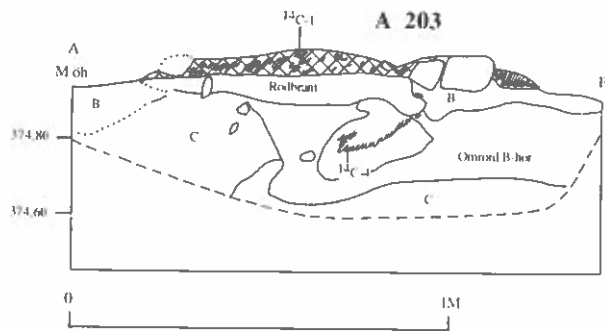

9.8. Bilder



Bild 1. Utgrävning av meterrutor i S delen av det plöjda området. Foto av Lars Liedgren, fr NV.



Bild 2. Utgrävning av meterrutor, 25% av ytan, i S delen av det plöjda området. Foto av Lars Liedgren.



Bild 3. Översiktsbild över S delen av det plöjda området, 25% av ytan undersökt. Längst ned har plöjskiktet tagits bort med släntskopa. Foto av Lars Liedgren, fr NNV.



Bild 4. Översiktsbild av N delen av det plöjda området, 25% av ytan undersökt. Foto av Lars Liedgren, fr S.

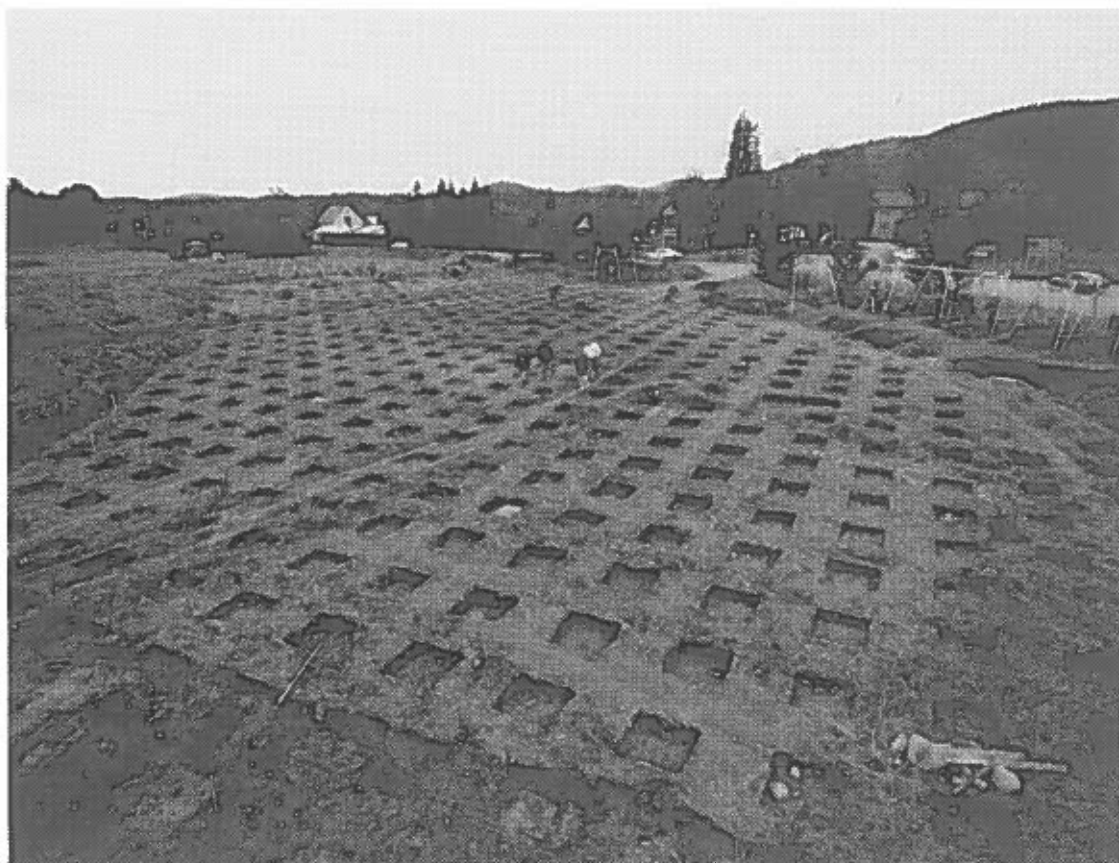

Bild 5. S delen av det plöjda området, 50% av ytan undersökt, Foto av Lars Liedgren, fr SÖ.



Bild 6. Avbanning med släntskopa av det plöjda området längst i N. Foto av Lars Liedgren, fr V.



Bild 7. Rensning av markytor efter borttagande av plöjskikt med planskopa. Foto av Lars Liedgren, fr VSV.



Bild 8. Avbanade och rensade ytor i centrala partiet av det plöjda området. Här syns parallella ljusare partier som är en rest efter spadvändningen av jorden. Foto av Lars Liedgren, fr VNV.



Bild 9. Rensade ytor i N delen av det plöjda området. Foto av Lars Liedgren, fr SSÖ.

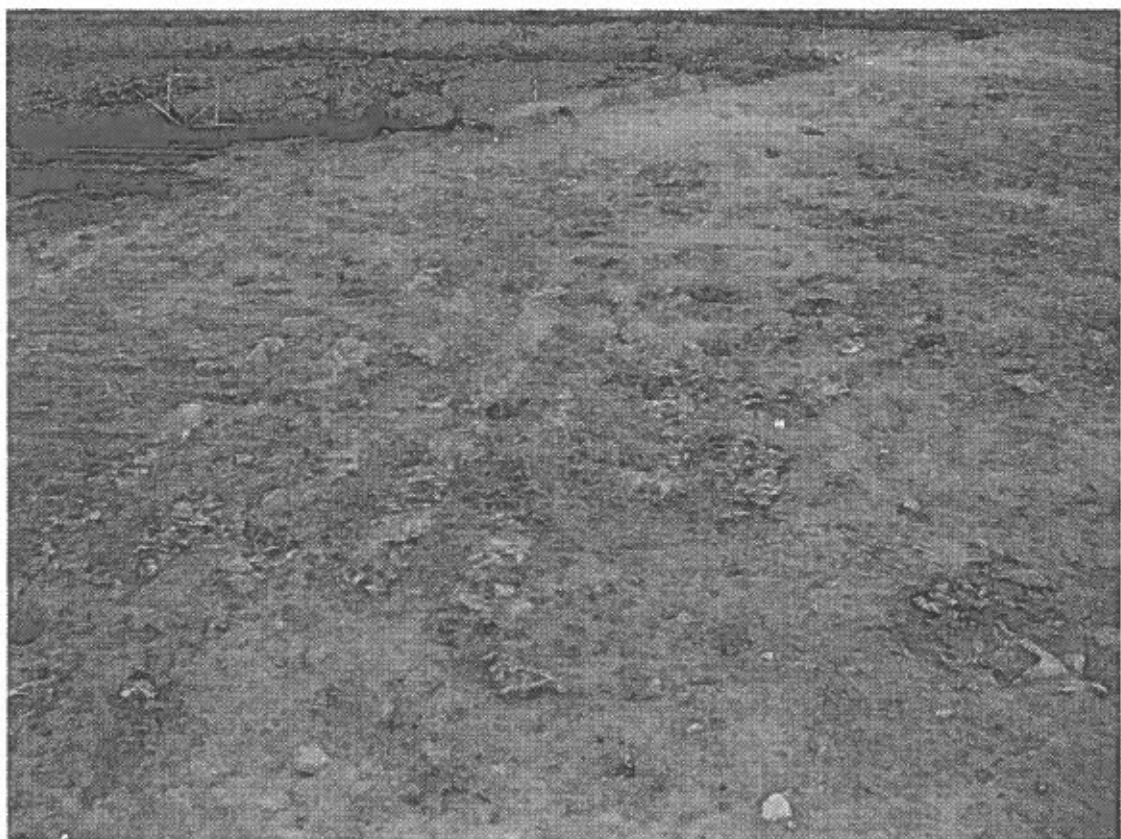

Bild 10. Utgrävda fördjupningar efter spadvända jordlager i den centrala delen av det plöjda området. Foto av Lars Liedgren, fr VNV.



Bild 11. Frampreparering av A 137. Foto av Lars Liedgren, fr S.



Bild 12. A 140, profil. Foto av Lars Liedgren, fr VSV.



Bild 13. A 143, profil. Foto av Lars Liedgren, fr SÖ.

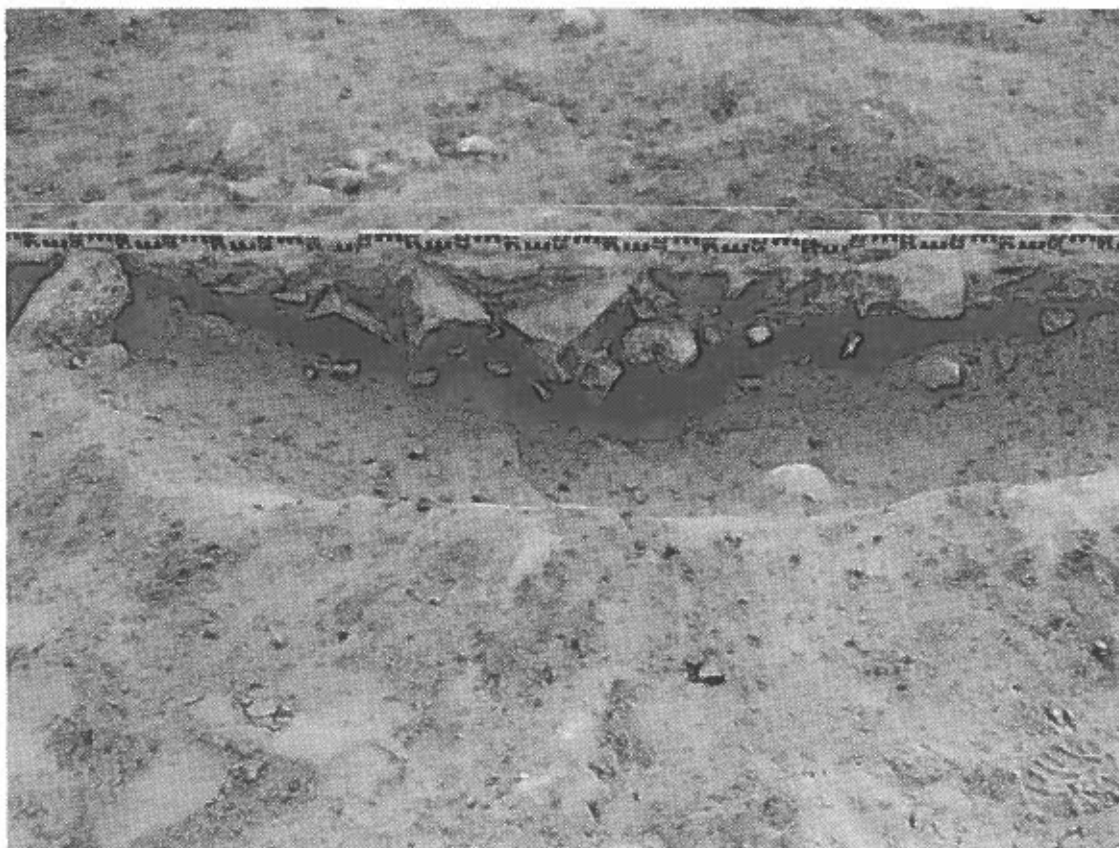

Bild 14. A 143, humuslager i botten av den NV delen av anl. Foto av Lars Liedgren, fr SÖ.



Bild 15. A 145, profil. Foto av Lars Liedgren, fr SV.



Bild 16. A 147, profil. Foto av Lars Liedgren, fr Ö.

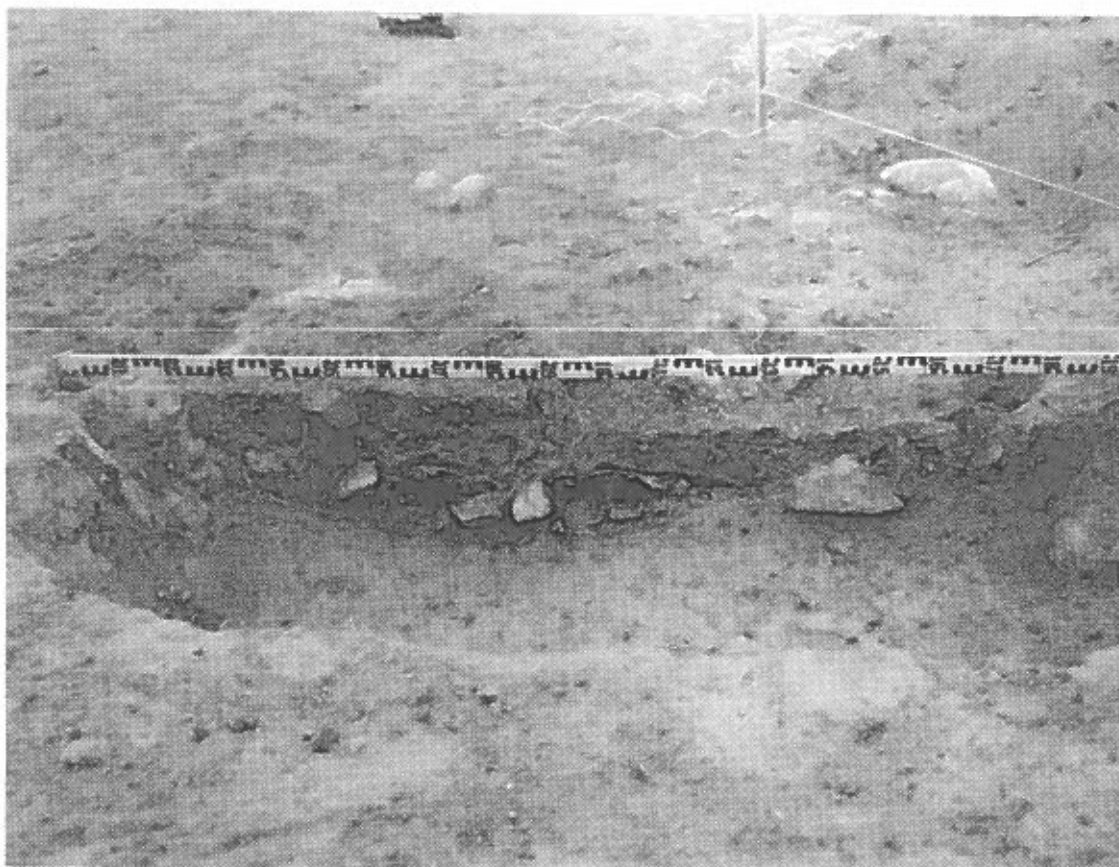

Bild 17. A 148, plan. Foto av Lars Liedgren, fr V. Foto av Lars Liedgren, fr V.

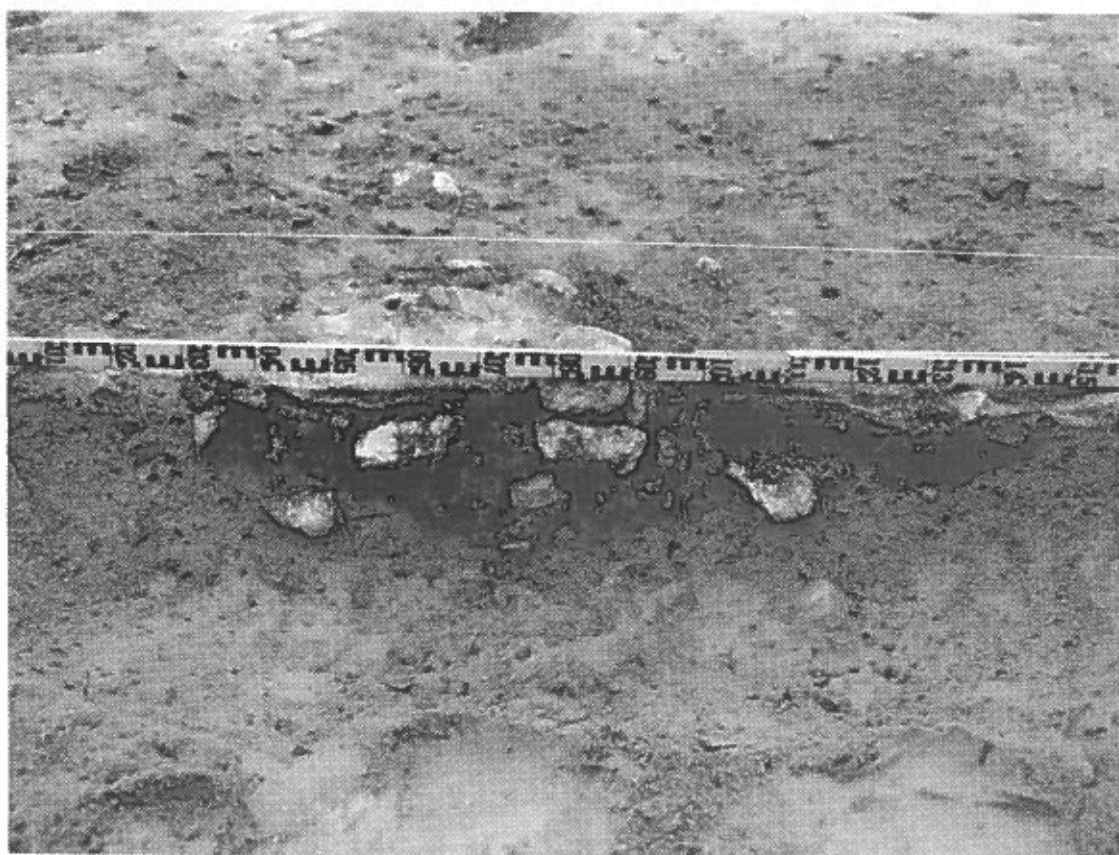

Bild 18. A 148, profil. Foto av Lars Liedgren, fr V.

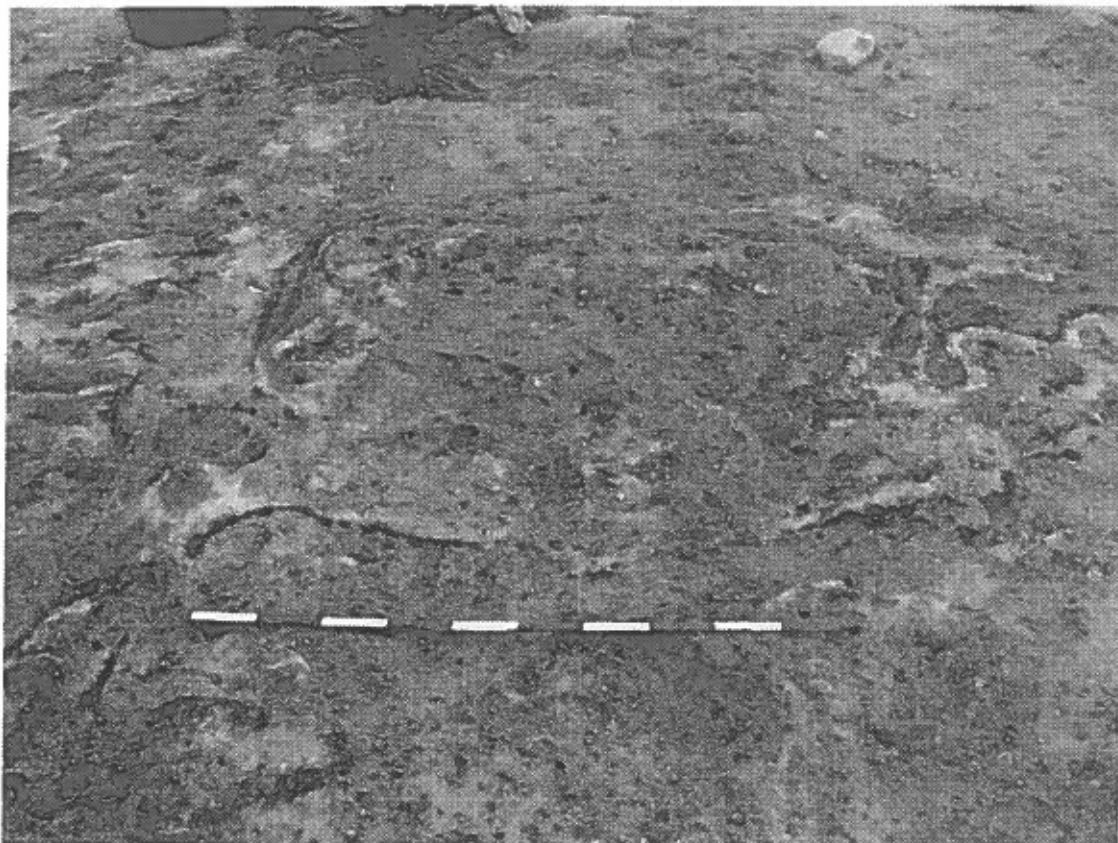

Bild 19. Skog 1 efter utgrävning av Rn 1, i förgrunden är A 111, recent grop. Foto av Lars Liedgren, fr S.

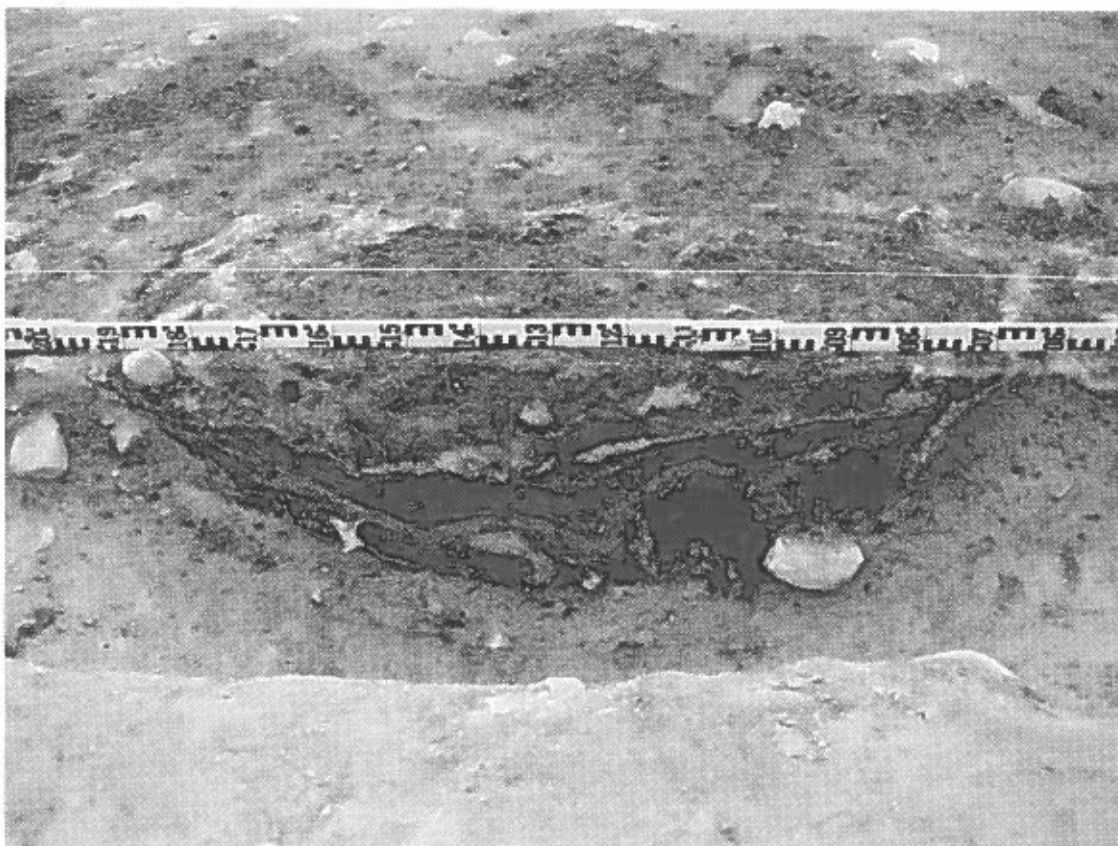

Bild 20. Skog 1 efter utgrävning av Rn 1. Foto av Lars Liedgren, fr NV.



Bild 21. Skog 2 efter utgrävning av Rn 1. Foto av Lars Liedgren, fr NNV.



Bild 22. A 203 efter utgrävning av Rn 1. Foto av Lars Liedgren, fr S.



Bild 23. A 204 efter utgrävning av Rn 1. Foto av Lars Liedgren, fr SÖ.

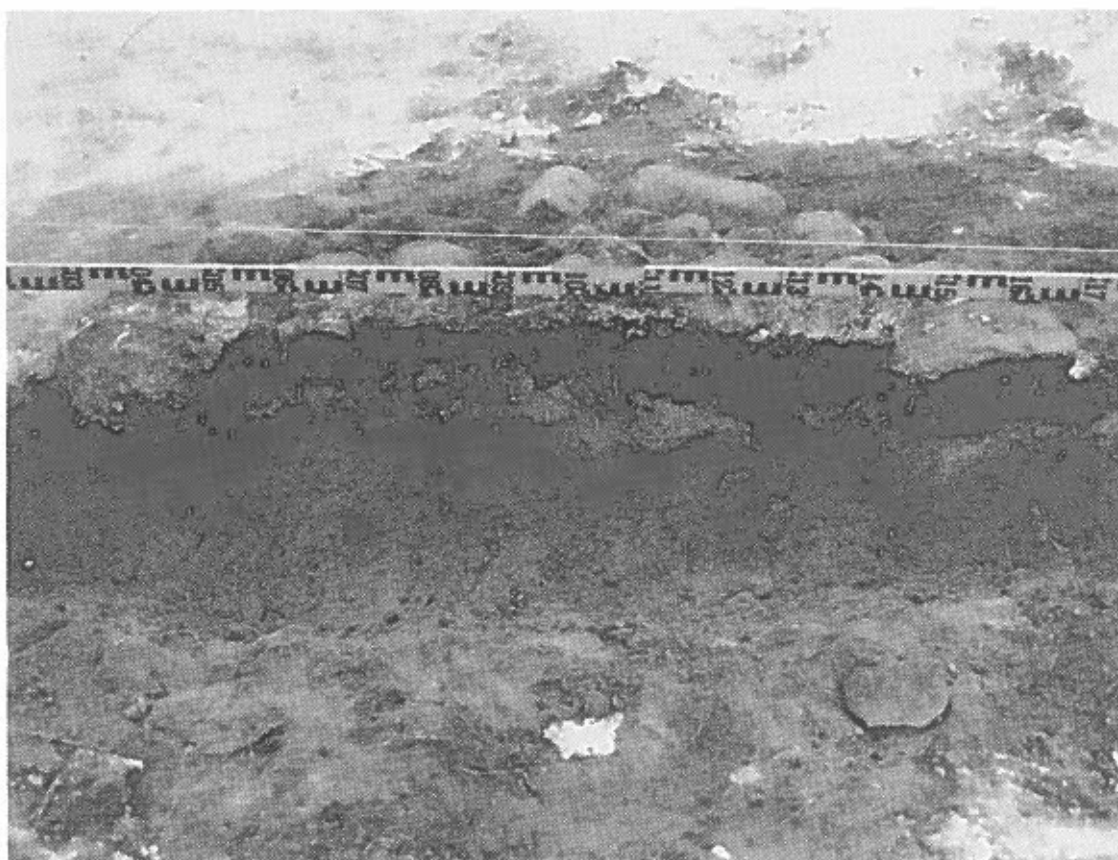

Bild 24. A 204, profil. Foto av Lars Liedgren, fr SÖ.



Bild 25. Utgrävningspersonal vid de arkeologiska undersökningar av gamla kyrk- och marknadsplatsen i Arvidsjaur 1993. Stående från vänster: Lena Lilja, Sven-Olof Larsson, Ulla-Britt Holmström, Agneta Larsson, Fred Lindberg, Staffan Löfgren, Åsa Andersson, Monica Bergman, Maria Lindgren. Sittande från vänster: Karl-Erik Renberg, Lars Lundberg, Sören Larsson, Lars Grundström, Susanna Larsson, Jane Joelsson, Åsa Markström, Gunilla Larsson. Liggande: Sonny Andersson, Bert-Åke Nilsson. Frånvarande på bild: Lars Liedgren, Ingrid Nilsson, Åsa sandström, Kristin Boström.